



## SPEEDY 4all

### Aktiv Leichtlauf-Starrrahmen-Rollstuhl

Zugelassen bis 120 kg Zuladung

HMV Pos.Nr.: 18.50.03.5021

A9016100000 € 4.010,00

**Kostenvoranschlag Datum:** \_\_\_\_\_

**Beratung erfolgte durch  
Mitarbeiter Sanitätshaus:** \_\_\_\_\_

**Außendienst PRO ACTIV:** \_\_\_\_\_

**Bestellung Datum:** \_\_\_\_\_

gemäß AGB PRO ACTIV GmbH

#### Sanitätshaus / Firmenadresse:

Kd.-Nr.: \_\_\_\_\_  
Name: \_\_\_\_\_  
Straße: \_\_\_\_\_  
PLZ / Ort: \_\_\_\_\_  
Tel.: \_\_\_\_\_  
Fax: \_\_\_\_\_  
E-Mail: \_\_\_\_\_  
ASP.: \_\_\_\_\_

**Versandadresse:**  **wie Firmenadresse**

**abweichend (siehe unten)**

Name: \_\_\_\_\_  
Straße: \_\_\_\_\_  
PLZ / Ort: \_\_\_\_\_

#### Kundenname / Kommission:

Name, Vorname: \_\_\_\_\_  
Straße: \_\_\_\_\_  
PLZ / Ort: \_\_\_\_\_  
Tel.: \_\_\_\_\_  
Fax: \_\_\_\_\_  
E-Mail: \_\_\_\_\_  
Geb.-Dat.: \_\_\_\_\_  
Kostenträger: \_\_\_\_\_

**Rechnungsadresse:**  **wie Firmenadresse**

**abweichend (siehe unten)**

Kd.-Nr.: \_\_\_\_\_  
Name: \_\_\_\_\_  
Straße: \_\_\_\_\_  
PLZ / Ort: \_\_\_\_\_  
Tel.: \_\_\_\_\_  
Fax: \_\_\_\_\_  
E-Mail: \_\_\_\_\_  
ASP.: \_\_\_\_\_

# Grundmaße

## Körpermaße:

Körpergröße: \_\_\_\_\_ cm

Gewicht: \_\_\_\_\_ kg

Unterschenkellänge: \_\_\_\_\_ cm  
(anatomisches Maß: Kniekehle bis Fußsohle)

Indikation: \_\_\_\_\_

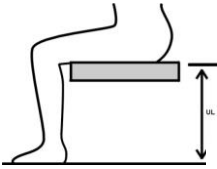

Diese Angaben sind zur Prüfung notwendig. Bei fehlenden Angaben kann keine Prüfung der entsprechenden Kriterien erfolgen!

## Rollstuhlmaße:

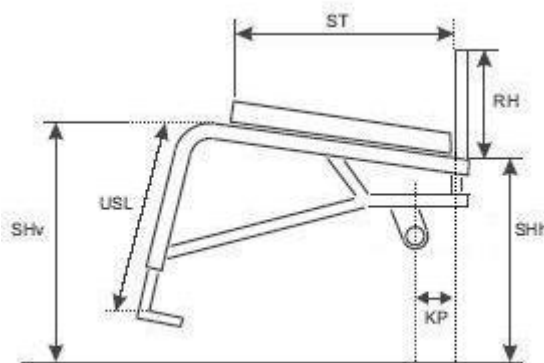

Sitzbreite **SB**

<input type="checkbox"/> 30	<input type="checkbox"/> 31	<input type="checkbox"/> 32	<input type="checkbox"/> 33	<input type="checkbox"/> 34	<input type="checkbox"/> 35	<input type="checkbox"/> 36	<input type="checkbox"/> 37	<input type="checkbox"/> 38	<input type="checkbox"/> 39	
<input type="checkbox"/> 40	<input type="checkbox"/> 41	<input type="checkbox"/> 42	<input type="checkbox"/> 43	<input type="checkbox"/> 44	<input type="checkbox"/> 45	<input type="checkbox"/> 46				
Optional sind gegen Aufpreis folgende Maße möglich:							<input type="checkbox"/> 47	<input type="checkbox"/> 48	<input type="checkbox"/> 49	<input type="checkbox"/> 50
							<input type="checkbox"/> 51	<input type="checkbox"/> 52		

Sitztiefe **ST**

Kurzer Rahmen				Langer Rahmen				
<input type="checkbox"/> 36	<input type="checkbox"/> 37	<input type="checkbox"/> 38	<input type="checkbox"/> 39	<input type="checkbox"/> 40	<input type="checkbox"/> 41	<input type="checkbox"/> 42	<input type="checkbox"/> 43	<input type="checkbox"/> 44
<input type="checkbox"/> 40	<input type="checkbox"/> 41	<input type="checkbox"/> 42	<input type="checkbox"/> 43	<input type="checkbox"/> 45	<input type="checkbox"/> 46	<input type="checkbox"/> 47	<input type="checkbox"/> 48	

Rückenhöhe **RH**

<input type="checkbox"/> 20	<input type="checkbox"/> 21	<input type="checkbox"/> 22	<input type="checkbox"/> 23	<input type="checkbox"/> 24	<input type="checkbox"/> 25	<input type="checkbox"/> 26	<input type="checkbox"/> 27	<input type="checkbox"/> 28	<input type="checkbox"/> 29
<input type="checkbox"/> 30	<input type="checkbox"/> 31	<input type="checkbox"/> 32	<input type="checkbox"/> 33	<input type="checkbox"/> 34	<input type="checkbox"/> 35	<input type="checkbox"/> 36	<input type="checkbox"/> 37	<input type="checkbox"/> 38	<input type="checkbox"/> 39
<input type="checkbox"/> 40	<input type="checkbox"/> 41	<input type="checkbox"/> 42	<input type="checkbox"/> 43	<input type="checkbox"/> 44	<input type="checkbox"/> 45	<input type="checkbox"/> 46	<input type="checkbox"/> 47	<input type="checkbox"/> 48	

Unterschenkellänge **USL**

<input type="checkbox"/> 37	<input type="checkbox"/> 38	<input type="checkbox"/> 39	<input type="checkbox"/> 40	<input type="checkbox"/> 41	<input type="checkbox"/> 42	<input type="checkbox"/> 43
<input type="checkbox"/> 44	<input type="checkbox"/> 45	<input type="checkbox"/> 46	<input type="checkbox"/> 47	<input type="checkbox"/> 48	<input type="checkbox"/> 49	<input type="checkbox"/> 50

Sitzhöhe hinten **SHh**

(bei 24" Antriebsrädern)

<input type="checkbox"/> 39	<input type="checkbox"/> 40	<input checked="" type="checkbox"/> 41	<input type="checkbox"/> 42	<input type="checkbox"/> 43					
Optional sind gegen Aufpreis folgende Maße möglich:					<input type="checkbox"/> 44	<input type="checkbox"/> 45	<input type="checkbox"/> 46	<input type="checkbox"/> 47	

Sitzhöhe vorne **SHv**

(bei 5" Lenkrädern)

<input type="checkbox"/> 44	<input type="checkbox"/> 45	<input type="checkbox"/> 46	<input checked="" type="checkbox"/> 47	<input type="checkbox"/> 48	<input type="checkbox"/> 49	<input type="checkbox"/> 50	<input type="checkbox"/> 51	<input type="checkbox"/> 52
-----------------------------	-----------------------------	-----------------------------	--	-----------------------------	-----------------------------	-----------------------------	-----------------------------	-----------------------------

Kippwinkel **KP**

(Vorderseite Rückenrohr bis Achsmitte Antriebsrad)

<input type="checkbox"/> 2	<input type="checkbox"/> 3	<input type="checkbox"/> 4	<input type="checkbox"/> 5	<input type="checkbox"/> 6	<input type="checkbox"/> 7	<input checked="" type="checkbox"/> 8	<input type="checkbox"/> 9	<input type="checkbox"/> 10
<input type="checkbox"/> <b>Ausstattung negative Kipppunkteinstellung A9016200000</b> Kipppunkteinstellung von 1 cm bis - 3 cm möglich, KP bitte angeben: ____ cm								

Bitte die benötigten Maße ankreuzen (alle Maße sind in cm angegeben).

Bei den unterstrichenen Werten handelt es sich um die Standardeinstellung.

Die Werte SHh und SHv können je nach Radgröße und Radsturz geringfügig von den vorgegebenen Werten abweichen! Sondermaße auf Anfrage möglich.

## Rahmenfarbe - Einfarbdesign

Informationen zu aktuellen Farbdesigns und Beispielbilder unter: [www.proactiv-gmbh.de/farben/](http://www.proactiv-gmbh.de/farben/)

### Rahmenfarbe: Auswahl aus Farbpalette

Rahmenfarbe wird bei Bestellung angegeben

A9000100170-000

Roh, gestrahlt, nicht beschichtet

A9000100170-020

Hinweis: In Verbindung mit Feuchtigkeit z.B. Handschweiß kann es zu dunklen Alu-Abfärbungen kommen.

### Pulverfarben

**Weiß RAL 9016**

glanz A9000100170-023

matt A9000100170-123 € 42,10

**Brillant Silber**

glanz A9000100170-011

**Anthrazit RAL 7016**

glanz A9000100170-001

matt A9000100170-101 € 42,10

**Schwarz RAL 9005**

glanz A9000100170-003

matt A9000100170-019 € 42,10

**Rein Orange RAL 2004**

glanz A9000100170-022

matt A9000100170-122 € 42,10

**Pink Magenta RAL 4010**

glanz A9000100170-037

matt A9000100170-137 € 42,10

**Pastellblau RAL 5024**

glanz A9000100170-036

matt A9000100170-136 € 42,10

**Lemon Green**

glanz A9000100170-005

matt A9000100170-105 € 42,10

**Gelb RAL 1023**

glanz A9000100170-046

matt A9000100170-146 € 42,10

**Rot RAL 3001**

glanz A9000100170-047

matt A9000100170-147 € 42,10

**Lagoon Blue**

glanz A9000100170-052

matt A9000100170-152 € 42,10

**Athletic Grey**

glanz A9000100170-050

matt A9000100170-150 € 42,10

**Muddy Grey**

glanz A9000100170-051

matt A9000100170-151 € 42,10

### Pulverfarben „Dormant“

**Tiefschwarz Effekt Silber**

glanz A9000100170-007

**Sky Blue**

glanz A9000100170-017

**Marine Blau**

glanz A9000100170-045

matt A9000100170-145 € 42,10

**Electric Green**

glanz A9000100170-015

matt A9000100170-115 € 42,10

**Violett**

glanz A9000100170-044

**Fire Red**

glanz A9000100170-018

matt A9000100170-118 € 42,10

### Rahmenfarbe – Einfarbdesign Sonderfarben „Nasslack“

€ 339,40

**Storm (Eisblau)**

glanz A9000100170-500

matt A9000100170-501

**Café**

glanz A9000100170-520

matt A9000100170-521

**Prairie (Roségold)**

glanz A9000100170-504

matt A9000100170-505

**Pearl (Perlmutter-Weiß)**

glanz A9000100170-524

matt A9000100170-525

**Berry (Beere)**

glanz A9000100170-526

matt A9000100170-527

**Blue Ocean**

glanz A9000100170-522

matt A9000100170-523

**Emerald (Smaragdgrün)**

glanz A9000100170-514

matt A9000100170-515

**Mint**

glanz A9000100170-528

matt A9000100170-529

**Chili**

glanz A9000100170-516

matt A9000100170-517

## Rahmenfarbe - Zweifarbdesign

Hinweis: Beim Zweifarbdesign entsprechen beide Farben dem Glanzgrad der Designfarbe.

**Zweifarbdesign bestehend aus einer Grundfarbe (am Rahmen hinten) und einer Designfarbe (am Rahmen vorne)**

€ 260,70

Farbe bitte nachstehend wählen:

### Grundfarbe (am Rahmen hinten)

#### Weiß RAL 9016

A9000100170-200

#### Brillant Silber

A9000100170-201

#### Anthrazit RAL 7016

A9000100170-202

#### Schwarz RAL 9005

A9000100170-203

#### Pastellblau RAL 5024

A9000100170-206

#### Lemon Green

A9000100170-207

#### Gelb RAL 1023

A9000100170-208

#### Lagoon Blue

A9000100170-212

#### Athletic Grey

A9000100170-210

#### Muddy Grey

A9000100170-211

### Designfarbe (am Rahmen vorne)

#### Schwarz RAL 9005

glanz A9000100170-259

matt A9000100170-260

#### Lemon Green

glanz A9000100170-250

matt A9000100170-251

#### Chili

glanz A9000100170-253

matt A9000100170-254

#### Rein Orange RAL 2004

glanz A9000100170-255

matt A9000100170-256

#### Café

glanz A9000100170-278

matt A9000100170-279

#### Mint

glanz A9000100170-286

matt A9000100170-287

#### Emerald (Smaragdgrün)

glanz A9000100170-274

matt A9000100170-275

#### Storm (Eisblau)

glanz A9000100170-264

matt A9000100170-265

#### Prairie (Roségold)

glanz A9000100170-266

matt A9000100170-267

#### Pearl (Perlmutter-Weiß)

glanz A9000100170-282

matt A9000100170-283

#### Berry (Beere)

glanz A9000100170-284

matt A9000100170-285

#### Blue Ocean

glanz A9000100170-280

matt A9000100170-281

## Farbe - Anbauteile

Hinweis: Sofern keine Angabe erfolgt, werden Lenkradgabel und Lagerblock in Schwarz montiert.

### Antriebsrad: Alu-Felge, Nabe und Speichen

Schwarz A9000100171-003

### Lenkradgabel und Lagerblock

Silber A9000100173-011

Schwarz A9000100173-003

## Farbdesign Anbauteile nach Kundenwunsch:

### Antriebsrad: Alu-Felge und Design-Inlett<sup>1</sup>

Rahmenfarbe A9000100171-999 € 242,30

Auswahl aus Einfarbdesign (abweichend von der Rahmenfarbe) A9000100171-998 € 280,50

Farbe: \_\_\_\_\_

A9000100170-

### Lenkrad: 5" Alu-Felge<sup>2</sup> (3-Speichen-Design)

Rahmenfarbe A9000100174-999 € 73,00

Auswahl aus Einfarbdesign (abweichend von der Rahmenfarbe) A9000100174-998 € 84,60

Farbe: \_\_\_\_\_

A9000100170-

## Spezielle Farbwünsche (Rahmen oder Anbauteile)

### Rahmenfarbe Einzelbeschaffung

#### Auswahl aus RAL Farbpalette

A9000100170-100 € 402,30

### Glanzgrad

glanz

matt

### Farbbezeichnung

### RAL Nummer

Hinweis: Anbauteile nicht in Designfarben möglich

<sup>1</sup> Nur in Verbindung mit Liteline-Nabe (bei Antriebsrad Alu-Felge mit 18 oder 36 Speichen, Einwand)

<sup>2</sup> Nur in Verbindung mit Lenkrad 5" Alu-Felge 3-Speichen-Design gute Dämpfung A900050121\*, sowie mit Federgabel 5-Speichen-Design A9000500160\*

## Rahmen

Achtung: Fußauflagefläche bei V-Form  $x = SB - (0,25 \times USL + 6 \text{ cm})$

### Rahmenvorbau G-Form

A9016100012-K\*  
Kniewinkel 95°  
Min. 4 cm Sitzgefälle und  
max. Lenkradgröße 5"

A9016100010-K\*  
Kniewinkel 105°



### Rahmenvorbau V-Form

A9016100020-K\* € 294,80  
Kniewinkel 95°  
ab SB 33 cm

A9016100023-K\* € 294,80  
Kniewinkel 105°  
ab SB 33 cm

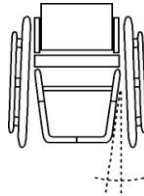

### Sondermaß Sitzbreite 47 - 52 cm

HMV Pos.Nr. 18.99.99.2001

A9016100060-K € 297,00  
mit Rahmenverstärkung  
ausgelegt bis Zuladung 120 kg

## Schiebegriffe

### Rückenrohr mit integriertem Griffbogen

A9000401051-K € 126,60  
gerade.



### Aluminium-Schiebegriffe fest im Rückenrohr montiert

A9000401050 € 126,60  
ab RH 23 cm



### Schiebegriffe horizontal im Rückenrohr eingeschraubt

A9000401076 € 234,80  
abschraubbar



### Sicherheitsschiebegriffe stufenlos höhenverstellbar

HMV Pos.Nr. 18.99.99.0908

A9000401060\* € 210,10

Befestigung im Rückenrohr  
ab RH 30 cm bei Anpassrücken  
ab RH 43 cm bei Rückenschale  
ab RH 35 cm bei Rückenrohr mit Lordose



### Sicherheitsschiebegriffe rückverlagert Länge 45 cm

HMV Pos.Nr. 18.99.99.0908

A9000401075 € 362,00

stufenlos höhenverstellbar,  
Schiebegriffhalter am Rückenquerbügel  
montiert  
Bis SB 42 cm oder Körpergewicht 95 kg  
Nicht in Verbindung mit Armauflage  
abschwenkbar



### Ausstattung ohne Schiebegriffe

A9000401000



## Rückenlehne

### Rückenlehne abfaltbar

HMV Pos.Nr. 18.99.99.0007  
HMV Pos.Nr. 18.99.99.0005

A9000400011  
7-fach winkelverstellbar,  
mit integrierten kunststoffummantelten  
Aluminium-Seitenteilen



### Rückenrohr mit Lordosewölbung

A9000400005-K € 111,10

- 1 cm
- 2 cm
- 3 cm



## Rückenausstattung

Sofern keine Angabe erfolgt, wird der „Anpassrücken mit Rückenpolster“ ausgeliefert.

### Anpassrücken und Rückenpolster

A9000802010-K  
 Bezugsstoff: Schwarz, atmungsaktiv, offene Oberfläche  
 Ausstattung mit Rückenquerbügel



### Rückenerhöhung + 3 - 5 cm

A9000802100 € 151,60  
 zu Rückenhöhe Nennmaß  
 Nur in Kombination mit höhenverstellbaren Schiebegriffen



### Ausstattung ohne Rückenbespannung und Rückenpolster bzw. Rückensystem

A9000802011 € - 53,00  
 Ausstattung mit Rückenquerbügel

Weitere Rückensysteme wie z. B. Ergonomie-Rückenschale siehe separates Bestellblatt: „PRO ACTIV Sitz- und Rückensysteme“



Unsere PRO ACTIV Kraftknotensysteme finden Sie auf unserem separaten Bestellblatt „Kraftknotensysteme“



## Sitzbespannung

Sofern keine Angabe erfolgt, wird die „Sitzbespannung Body Contour“ ausgeliefert.

### Body Contour

A9000801025-K  
 zugelassen bis zu einem Körpergewicht von 120 kg

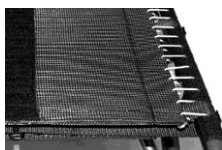

### Offenes Gurtsystem

A9000801010-K € 74,70

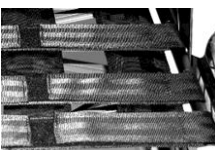

### Ausstattung ohne Sitzbespannung

A9000801050



## Sitzkissen

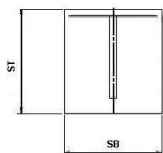

Sitzkissen in Rechteckkontur  
 Inlett: Standard

A9000805180-K\* € 111,90

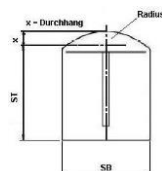

Sitzkissen mit Radiuskontur  
 Inlett: Standard

A9000800300-K\* € 155,40

Sitzkissenhöhe:

3 cm       5 cm  
 4 cm       6 cm

Sitzkissen in Rechteckkontur  
 Inlett: Anti-Dekubitus

bis 30x30 cm  
 A9000805204-K\* € 290,00

>30x30 bis 50x50 cm  
 A9000805200-K\* € 422,00

Sitzkissen mit Radiuskontur  
 Inlett: Anti-Dekubitus

bis 30x30 cm  
 A9000800311-K\* € 342,80

>30x30 bis 50x50 cm  
 A9000800310-K\* € 465,90

Sitzkissenhöhe:

4 cm  
 6 cm

### Bezugsstoff:

Schwarz, atmungsaktiv, offene Oberfläche  
 Schwarz, atmungsaktiv, geschlossene Oberfläche  
 Sofern keine Angabe erfolgt, wird der Bezugsstoff „Schwarz, atmungsaktiv, offene Oberfläche“ ausgeliefert.

Sitzkissen ist vorhanden

Sie finden die Sitzkissen auch auf unserem separaten Bestellblatt „PRO ACTIV Sitz- und Rückensysteme“

## Kleiderschutz

### Kleiderschutz Aluminium über Rastfunktion abnehmbar

Abdeckung dem Radlauf folgend einstellbar  
nur in Verbindung mit Rückenlehne abfaltbar



in anthrazit matt

A9000403210-K € 236,10

in Rahmenfarbe (Grundfarbe bei Zweifarbdesign)

A9000403211-K € 302,00

in Designfarbe (nur bei Rahmenfarbe im Zweifarbdesign möglich)

A9000403212-K € 335,00

### Kleiderschutz Carbon über Rastfunktion abnehmbar

A9000400012-K € 547,30

Abdeckung dem Radlauf folgend einstellbar  
Nur in Verbindung mit Rückenlehne abfaltbar



## Armauflagen

### Armauflage höhenverstellbar im Kleiderschutz integriert

inklusive Kleiderschutz Aluminium  
mit Armpolster 25 cm lang  
über Rastfunktion abnehmbar  
Nur in Verbindung mit Rückenlehne abfaltbar



in anthrazit matt

A9000400008-K € 553,00

in Rahmenfarbe (Grundfarbe bei Zweifarbdesign)

A9000400009-K € 603,80

in Designfarbe (nur bei Rahmenfarbe im Zweifarbdesign)

A9000400010-K € 629,20

### Armauflage höhenverstellbar im Kleiderschutz integriert

A9000400018-K € 836,90

inklusive Kleiderschutz Carbon  
mit Armpolster 25 cm lang  
über Rastfunktion abnehmbar  
Nur in Verbindung mit Rückenlehne abfaltbar

### Armauflagen abschwenkbar, abnehmbar

A9000403141-K € 348,10

mit Armpolster 25 cm lang  
Positionierung: Armpolsteroberkante ca. 25 bis 31 cm über Sitzrohr, in 1,5 cm Schritten einstellbar  
Nicht in Kombination mit Sicherheitsschiebegriffe rückverlagert möglich



## Radplatten

Serienmäßige Ausstattung mit 12 mm Buchsen / Achsen. Weitere Antriebsradplatten auf Anfrage.

### Radplatte Standard

A9016201000  
Sitzhöhe hinten ca. 39 - 43 cm  
(bei 24" Rad)

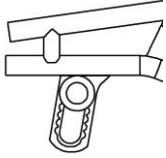

### Radplatte lang

A9016201020 € 227,90  
Sitzhöhe hinten ca. 43 - 47 cm  
(bei 24" Rad)

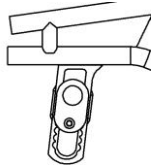

### Radstandsverlängerung abnehmbar Speedy 4all / 4you

HMV Pos.Nr. 18.99.99.0409

A9016102001 € 564,40

Radpositionsverlagerung ca. 14 cm  
4° / 6° Sturz integriert, Spur einstellbar



## Radsturz

\*Gesamtbreite bei eng montiertem Greifring

### 1° Antriebsradsturz

A9016202010  
Gesamtbreite = ca. SB + 20 cm\*

### 2,5° Antriebsradsturz

A9016202051

### 4° Antriebsradsturz

A9016202030  
Gesamtbreite = ca. SB + 26 cm\*

### 6° Antriebsradsturz

A9016202040  
Gesamtbreite = ca. SB + 30 cm\*

## E-Adaptionen

### Vorbereitung zum Anbau „e-motion“ / „e-motion DuoDrive“

A9016201200-K € 488,30

Ausstattung: Drehmomentstütze e-motion,  
1/2" Achse und Buchsenlänge 50,8 mm (2")  
PRO ACTIV und die Fa. Alber empfehlen den  
paarweisen Anbau von Kippstützen. Bitte unter  
Auswahl "Adaptionen" wählen.

### Vorbereitung zum Anbau „e-fix“

A9016201210-K € 488,30

Ausstattung: 1/2" Achse,  
Buchsenlänge 50,8 mm (2") und  
Drehmomentstütze e-fix.  
PRO ACTIV und die Fa. Alber empfehlen den  
paarweisen Anbau von Kippstützen. Bitte unter  
Auswahl "Adaptionen" wählen.  
Alber-Kippstützen und dazugehörige Anbauteile  
bitte direkt bei der Fa. Alber bestellen.

Rollstuhllieferung erfolgt an:

Alber GmbH  
(Bitte auch auf S. 1 unter „Versandadresse  
abweichend“ eintragen)

Fachhändler

## Bremssystem

Sofern keine Angabe erfolgt, wird das „Kniehebelbremssystem Bremshebel Standard“ ausgeliefert.

**Empfehlung:** Bei KP 7 cm oder kleiner empfehlen wir das Kniehebelbremssystem mit Bremshebel 20° ausgestellt.

### Kniehebelbremssystem Bremshebel Standard

A9000701010-001



### Kniehebelbremssystem Bremshebel lang

A9000701010-002



### Kniehebelbremssystem Bremshebel tief

A9000701010-003





### Kniehebelbremssystem Bremshebel 20° ausgestellt

- Bremshebel Standard  
A9000700002
- Bremshebel lang  
A9000701010-004



### Kniehebelbremssystem Bremshebel abklappbar

- A9000706008 **€ 154,00**  
Länge: 9 cm



### Trommelbremse HMV Pos.Nr. 18.99.99.0502

- A9000702010-K\* **€ 460,20**  
Bedienung vom Schiebegriff  
Gesamtbreite Rollstuhl (siehe Auswahl  
„Radsturz“) + 3 cm  
In Abhängigkeit der Sitzhöhe wird zum Schutz  
des Trommelbremsankers die lange Radplatte  
montiert.  
Bitte beachten:  
- nur in Verbindung mit Antriebsrad Alu-  
Felge 36 Speichen  
- nicht in Verbindung mit Einhandantrieb,  
e-fix oder e-motion



## Fußstütze

Sofern keine Angabe erfolgt, wird der „Fußbügel durchgehend“ ausgeliefert.

### Fußbügel durchgehend

- A9016601010-K\*  
mit Rohr-Auflagebügel,  
höhenverstellbar +/- 3 cm  
bei KW 95° ab USL 34 cm  
bei KW 105° ab USL 39 cm  
Bei Ausstattung der Fußstütze mit  
„Fußbrettauflage gummiert“, diese bitte unter  
„Zubehör Fußstütze“ wählen



### Fußbügel einseitig hochklappbar

- A9016601300-K\* **€ 168,80**  
mit durchgehendem Rohr-Auflagebügel,  
höhenverstellbar +/- 3 cm,  
nach außen schwenkbar,  
nicht abnehmbar  
bei KW 95° ab USL 37 cm  
bei KW 105° ab USL 42 cm  
bei V-Form ab SB 40 cm  
Bei Ausstattung der Fußstütze mit  
„Fußbrettauflage gummiert“, diese bitte unter  
„Zubehör Fußstütze“ wählen



### Fußbügel nach hinten hochfaltbar mit Federrastmechanismus

- A9016602005-K\* **€ 279,00**  
mit durchgehendem Rohr-Auflagebügel  
bei KW 95° ab USL 38 cm  
bei KW 105° ab USL 42 cm  
Bei Ausstattung der Fußstütze mit  
„Fußbrettauflage gummiert“, diese bitte unter  
„Zubehör Fußstütze“ wählen



### Fußbügel nach hinten hochfaltbar

- A9016602010-K\* **€ 298,90**  
mit durchgehendem Rohr-Auflagebügel und  
20mm Betätigungshebel  
bei KW 95° ab USL 38 cm  
bei KW 105° ab USL 42 cm  
bei G-Form ab SB 33 cm  
bei V-Form ab SB 38 cm  
Auflagebreite ab 20 cm  
Bei Ausstattung der Fußstütze mit  
„Fußbrettauflage gummiert“, diese bitte unter  
„Zubehör Fußstütze“ wählen!



### Fußstütze mittig geteilt

- A9016603200-K **€ 327,00**  
mit gummierter Fußbrettauflage,  
höhenverstellbar +/- 3 cm, winkelverstellbar,  
nach außen schwenkbar und seitlich  
hochklappbar,  
inkl. Rahmenverstärkung  
bei KW 95° ab USL 37 cm  
bei KW 105° ab USL 42 cm  
bei V-Form ab SB 40 cm



### Fußstütze „Swing Away“

- A9016604100-K **€ 392,90**  
mit gummierter Fußbrettauflage,  
mittig geteilt, seitlich abschwinkbar,  
abnehmbar,  
hochklappbar, höhenverstellbar,  
winkelverstellbar  
inkl. Rahmenverstärkung  
ab USL 34 cm



## Zubehör Fußstütze

### Fußbrettauflage gummiert

HMV Pos.Nr. 18.99.99.0303

A9000610000-K € 122,20

verschraubt, winkelverstellbar  
Tiefe: 14 cm



### Fußbrettseitenanschlag

A9000610100 € 58,00

einstellbar  
Nur in Verbindung mit Fußbrettauflage  
gummiert



## Adaptionen

### Kippstütze

HMV Pos.Nr. 18.99.99.0408

rechts  
A9000300100-K001 € 164,20

links  
A9000300100-K002 € 164,20

mit Zugfeder und Universaladapter  
schwenkbar

Für optimales Schwenkverhalten sollte das  
Sitzgefälle >3 cm sein



### Vorbereitung zur Montage der Kippstütze mit Aufbock-Funktion der Firma Alber (e-fix, e-motion)

A9016300105 € 288,10

Universaladapter ist vorbereitet für die Montage  
der Kippstütze mit Aufbock-Funktion der Firma  
Alber.

Lieferung ohne Kippstütze und  
Kippstützenaufnahme.  
Kippstütze bitte kundenseitig bei der Fa. Alber  
bestellen



### Transitrollen

HMV Pos.Nr. 18.99.99.0405

A9000301100 € 320,00

mit Universaladapter, abnehmbar  
nicht in Kombination mit Kippstütze



### Ankippbügel

rechts  
A9000302100-K001 € 136,00

links  
A9000302100-K002 € 136,00

mit Universaladapter und Quickpin  
nicht in Kombination mit Kippstütze rechts bzw.  
links



## 3" Lenkräder

### 3" Skaterrollen (80 mm)

HMV Pos.Nr. 18.99.99.0401

A9000501110 € 68,70

pannensicher



## 4" Lenkräder

### 4" Lenkrad „Standard“ Vollgummi schwarz

HMV Pos.Nr. 18.99.99.0401

A9000501011-004  
(82A), pannensicher



### 4" Skaterollen (100 mm)

HMV Pos.Nr. 18.99.99.0401

A9000501120  
pannensicher

€ 68,70



### 4" Sicherheitsleuchtrolle (100 mm)

HMV Pos.Nr. 18.99.99.0401

A9000501220  
pannensicher

€ 92,00



### 4" Frog Legs Lenkrad (100 mm)

A9000501230 € 206,30

mit austauschbarem Gummilauftring 6 mm,  
pannensicher  
Farbe: Schwarz, Felge in Silber  
inkl. Distanzscheibe Haarabweiser (5,3 mm)



## 5" Lenkräder

### 5" Lenkrad „Standard“ PU schwarz

HMV Pos.Nr. 18.99.99.0401

A9000501036-005  
(82A), pannensicher



### 5" Lenkrad „Standard“ PU grau

HMV Pos.Nr. 18.99.99.0401

A9000501031-005  
(82A), pannensicher



### 5" Sicherheitsleuchtrolle (125 mm)

HMV Pos.Nr. 18.99.99.0401

A9000501221  
pannensicher

€ 92,00



### 5" Alu-Felge 3-Speichen-Design „gute Dämpfung“

HMV Pos.Nr. 18.99.99.0401

Silber eloxiert  
A9000501210 € 174,60

Schwarz  
A9000501211 € 174,60

mit austauschbarem Gummilauftring 6 mm  
mittelhart, pannensicher  
inkl. Distanzscheibe Haarabweiser (3 mm)



### 5" Frog Legs Lenkrad (125 mm)

A9000501232 € 206,30

mit austauschbarem Gummilauftring 6 mm,  
pannensicher  
Farbe: Schwarz, Felge in Silber  
inkl. Distanzscheibe Haarabweiser (5,3 mm)



## 6" Lenkräder

### 6" Lenkrad „Standard“ PU grau

HMV Pos.Nr. 18.99.99.0401

- A9000501010-006  
(82A), pannensicher



### 6" Lenkrad „luftbereift“

- A9000501050  
SH vorne min. 42 cm



€ 55,50

### 6" Lenkrad „Flexel-System“

HMV Pos.Nr. 18.99.99.0401

- A9000501070  
pannensicher



€ 55,50

## Lenkradgabel

Farben der Lenkradgabel siehe „Farbe Anbauteile“

Sofern keine Angabe erfolgt, wird die „Lenkradgabel Standard mit Schraubachse“ ausgeliefert.

### Lenkradgabel Standard

- A9000500100-K001  
mit Schraubachse

- A9000500100-K002  
mit Steckachse  
HMV Pos.Nr. 18.99.99.0403

€ 162,50



### Lenkradgabel Heavy Duty

für hohe Belastungen oder  
bei Nutzung elektrischer Zusatzantriebe

- A9000510111-K001  
mit Schraubachse

€ 52,40

- A9000510111-K002  
mit Steckachse  
HMV Pos.Nr. 18.99.99.040

€ 212,50



### Federgabel

inkl. 5" Alu-Felge „gute Dämpfung“  
HMV Pos.Nr. 18.99.99.0403

- A9000500160-K002  
mit Steckachse

€ 598,90



### Lenkradgabel-Wechselsatz „Standard“

HMV Pos.Nr. 18.99.99.0403

- A9000500300-K € 288,10  
Lenkradgabel Standard mit Steckachse



### Lenkradgabel-Wechselsatz „Heavy Duty“

HMV Pos.Nr. 18.99.99.0403

- A9000500301-K € 328,10  
Lenkradgabel Heavy Duty mit Steckachse



Der Lenkradgabel-Wechselsatz wird ohne  
Lenkräder geliefert.  
Falls Lenkräder gewünscht werden, bitte unter  
der Rubrik „Lenkräder“ eine zweite Auswahl  
ankreuzen.

## Spurdistanz

### Lenkradspurverbreiterung



- A9000500400\* € 57,40  
10 mm pro Seite

- A9000500401\* € 57,40  
15 mm pro Seite

- A9000500410\* € 57,40  
20 mm pro Seite

## Antriebsräder

Informationen zu weiteren Felgentypen, Ausführungen und Verfügbarkeiten unter: [www.proactiv-gmbh.de](http://www.proactiv-gmbh.de)  
 Sofern keine Angabe erfolgt, wird das „Antriebsrad Alu-Felge 36 Speichen“ ausgeliefert.

### Antriebsrad Alu-Felge 18 Speichen

- 24" (ETRTO 540)  
 A9000203122  
 mit Liteline-Nabe, radial verspeicht  
 Nicht in Verbindung mit:  
 - Pannensicherer Bereifung  
 - Einhandantrieb  
 - Trommelbremse  
 - Kraftknoten  
 - Handbike  
 nur bis 70 kg Körpergewicht:

Gewicht	Sturz				
	1°	4°	6°	8°	10°
bis 50 Kg	✓	✓	✓	✓	✓
51 - 60 Kg	✓	✓	✓	✓	
61 - 70 Kg	✓	✓			



### Antriebsrad Alu-Felge 36 Speichen

- 24" (ETRTO 540)  
 A9000203000-010  
 mit Liteline-Nabe (Bild links),  
 radial verspeicht  
 bis 120 kg Körpergewicht
- 24" (ETRTO 540)  
 A9000203000-020  
 mit Alu-Hochflanschnabe (Bild rechts),  
 radial verspeicht  
 über 120 kg Körpergewicht bzw. in Verbindung  
 mit Einhandantrieb



### Antriebsrad Doppelwandfelge 36 Speichen

HMV Pos.Nr. 18.99.99.0499

- 24" (ETRTO 540)  
 A9000203100 € 153,20
- 25" (ETRTO 559)  
 A9000203200 € 153,20
- 26" (ETRTO 590)  
 A9000203300 € 153,20
- mit Alu-Hochflanschnabe,  
 radial verspeicht  
 Einsatz bei hohen Belastungen und  
 Körpergewicht > 120 kg



### Spinergy Laufrad „Spox Sport“ mit 24 PBO Speichen; Felge, Nabe und Speichen in schwarz

HMV Pos.Nr. 18.99.99.0499

- 24" (ETRTO 540) € 761,30  
 A9000203550
- 25" (ETRTO 559) € 761,30  
 A9000201559
- 26" (ETRTO 590) € 761,30  
 A9000203555



### Spinergy „Everyday Light Extreme“ mit 12 PBO Speichen; Felge und Nabe in schwarz, Speichen in weiß

HMV Pos.Nr. 18.99.99.0499

- 24" (ETRTO 540) € 929,30  
 A9000203554
- Empfehlung: bis 70 kg Körpergewicht,  
 nicht in Verbindung mit Handbike-/Zuggeräte-  
 Nutzung.



### Spinergy „Everyday Light Extreme“ mit 12 PBO Speichen; Felge, Nabe und Speichen in schwarz

HMV Pos.Nr. 18.99.99.0499

- 24" (ETRTO 540) € 929,30  
 A9000203552
- Empfehlung: bis 70 kg Körpergewicht,  
 nicht in Verbindung mit Handbike-/Zuggeräte-  
 Nutzung.



# Greifringe

x = Maß Greifringanbau

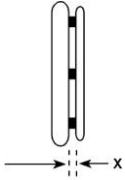

Greifringanbau  
allgemein:

- x = 11 mm
- x = 19 mm

Greifringanbau  
Curve + Gekko Greifringe:

- x = 10 mm
- x = 18 mm

Sofern keine Angabe erfolgt, wird der Greifring weit (19 mm / 18 mm) angebaut.

## Edelstahl Ø 20 mm

- 24" Greifring für  
24" Rad und 25" Rad  
A9000205010-004
- 26" Greifring für  
26" Rad  
A9000205010-006



## Aluminium Ø 19 mm silber eloxiert

- 24" Greifring für  
24" Rad und 25" Rad  
A9000205019-004



## Aluminium Ø 19 mm pulverbeschichtet in Rahmenfarbe

HMV Pos.Nr. 18.99.99.0904  
(Grundfarbe bei Zweifarbdesign)

- = Oberfläche glanz
- = Oberfläche matt

Hinweis: Beschichtung in matt wird aufgrund  
des geringen Grips nicht empfohlen.

- 24" Greifring für  
24" Rad und 25" Rad **€ 66,30**  
A9000205020-004
- 26" Greifring für  
26" Rad **€ 66,30**  
A9000205020-006



## Aluminium Ø 19 mm poliert und harteloxiert

- 24" Greifring für  
24" Rad und 25" Rad **€ 160,10**  
A9000205030-004
- 26" Greifring für  
26" Rad **€ 160,10**  
A9000205030-006



## Titan Ø 19 mm

- 24" Greifring für  
24" Rad und 25" Rad **€ 325,80**  
A9000205040-004
- 26" Greifring für  
26" Rad **€ 325,80**  
A9000205040-006



## Silikon-Greifringüberzug

HMV Pos.Nr. 18.99.99.0901

- für Greifring 24"  
A9000205100-004 **€ 226,00**
- für Greifring 26"  
A9000205100-006 **€ 226,00**

Oberfläche ohne Struktur,  
kompatibel zu Greifring Ø 19 mm oder  
Ø 20 mm.



## Ultra-Grip „sehr griffig“

HMV Pos.Nr. 18.99.99.0904

- 24" Greifring für  
24" Rad und 25" Rad **€ 390,70**  
A9000205070-004
- 26" Greifring für  
26" Rad **€ 390,70**  
A9000205070-006



## Ergo-Grip

HMV Pos.Nr. 18.99.99.0904

- 24" Greifring für  
24" Rad und 25" Rad **€ 396,80**  
A9000205080-004
  - 26" Greifring für  
26" Rad **€ 396,80**  
A9000205080-006
- Anbau an Felge anliegend

Hinweis: Aufgrund der komplexen Geometrie  
sind Rundlaufabweichungen von +/- 2-3 mm  
möglich.



## Curve schwarz eloxiert, ergonomisches Greifringprofil

- 24" Greifring für  
24" Rad und 25" Rad **€ 389,10**  
H: 24 mm  
A9000205130-004
- 24" Greifring für  
24" Rad und 25" Rad **€ 389,10**  
H: 31 mm, Größe L  
A9000205140-004
- 26" Greifring für  
26" Rad **€ 389,10**  
H: 31 mm, Größe L  
A9000205140-006



<p><b>Curve silber eloxiert ergonomisches Greifringprofil</b></p> <p><input type="checkbox"/> 24" Greifring für 24" Rad und 25" Rad H: 31 mm, Größe L A9000205160-004      <b>€ 394,30</b></p> 	<p><b>Curve pulverbeschichtet, ergonomisches Greifringprofil</b> HMV Pos.Nr. 18.99.99.0904</p> <p><input type="checkbox"/> = Rahmenfarbe (Oberfläche glanz) <input type="checkbox"/> = schwarz (Oberfläche glanz)</p> <p><input type="checkbox"/> 24" Greifring für 24" Rad und 25" Rad H: 24 mm A9000205135-004      <b>€ 454,00</b></p> <p><input type="checkbox"/> 24" Greifring für 24" Rad und 25" Rad H: 31mm, Größe L A9000205145-004      <b>€ 454,00</b></p> <p><input type="checkbox"/> 26" Greifring für 26" Rad H: 31 mm, Größe L A9000205145-006      <b>€ 454,00</b></p> 	<p><b>Curve Grip, mit Tetra-Grip-Beschichtung, ergonomisches Greifringprofil</b> HMV Pos.Nr. 18.99.99.0904</p> <p><input type="checkbox"/> 24" Greifring für 24" Rad und 25" Rad H 31 mm Größe L A9000205150-004      <b>€ 505,50</b></p> 
<p><b>Quadro mit Tetra-Grip-Beschichtung</b> HMV Pos.Nr. 18.99.99.0904</p> <p><input type="checkbox"/> 24" Greifring für 24" Rad und 25" Rad A9000205170-004      <b>€ 517,50</b></p> <p><input type="checkbox"/> 25" Greifring für 25" Rad A9000205170-005      <b>€ 517,50</b></p> <p><input type="checkbox"/> 26" Greifring für 26" Rad A9000205170-006      <b>€ 517,50</b></p> 	<p><b>Gekko schwarz eloxiert</b> HMV Pos.Nr. 18.99.99.0904</p> <p><input type="checkbox"/> 24" Greifring für 24" Rad und 25" Rad A9000205175-004      <b>€ 501,20</b></p> <p><input type="checkbox"/> 25" Greifring für 25" Rad A9000205175-005      <b>€ 501,20</b></p> <p><input type="checkbox"/> 26" Greifring für 26" Rad A9000205175-006      <b>€ 501,20</b></p> <p>mit vollständig in das Profil integrierter, robuster und austauschbarer Silikonlippe</p> 	<p><b>Gekko silber eloxiert</b> HMV Pos.Nr. 18.99.99.0904</p> <p><input type="checkbox"/> 24" Greifring für 24" Rad und 25" Rad A9000205185-004      <b>€ 513,20</b></p> <p>mit vollständig in das Profil integrierter, robuster und austauschbarer Silikonlippe</p> 
<p><b>Gekko S</b> HMV Pos.Nr. 18.99.99.0904</p> <p><input type="checkbox"/> 24" Greifring für 24" Rad und 25" Rad A9000205195-004      <b>€ 501,20</b></p> <p>schwarz eloxiert mit vollständig in das Profil integrierter, robuster und austauschbarer Silikonlippe Profilhöhe 24 mm</p> 	<p><b>Ausstattung ohne Greifring</b></p> <p><input type="checkbox"/> A9000205990</p>	

## Speichenschutz

### Finger- und Speichenschutz „transparent“

für 24" Rad  
A9000206300-004 € 201,10

für 26" Rad  
A9000206300-006 € 201,10

Nicht in Verbindung mit Spinergy  
Antriebsrädern



## Bereifung

Sofern keine Angabe erfolgt, wird die Bereifung „Schwalbe RightRun schwarz“ ausgeliefert.

### Schwalbe „RightRun“ Hochdruckleichtlaufbereifung

24x1" (540-25)  
A9000204001-004

Farbe: Schwarz  
7,5 bar



### Schwalbe „RightRun“ Hochdruckleichtlaufbereifung

24x1" (540-25)  
A9000204000-004

25x1" (559-25)  
A9000204000-005

26x1" (590-25)  
A9000204000-006

Farbe: Grau, schwarz  
7,5 bar



### Schwalbe „DownTown“ Profilbereifung

24x1" (540-25)  
A9000204010-004

7,5 bar



### Schwalbe „MarathonPlus Evolution“ mit „smart guard“

**Pannenschutzprotektor**  
HMV Pos.Nr. 18.99.99.0407

24x1" (540-25)  
A9000204030-014 € 47,80

25x1" (559-25)  
A9000204030-015 € 47,80

26x1" (590-25)  
A9000204030-016 € 47,80

Farbe: Schwarz  
10 bar



### Schwalbe „MarathonPlus“ mit „smart guard“

**Pannenschutzprotektor**  
HMV Pos.Nr. 18.99.99.0407

24x1" (540-25)  
A9000204030-004 € 47,80

Farbe: Grau, schwarzwand  
10 bar



### Schwalbe „One“

24x1" (540-25)  
A9000204123-004 € 90,30

Farbe: Schwarz  
9 bar



### Pannensichere Bereifung

#### „Vollgummireifen“

HMV Pos.Nr. 18.99.99.0402

24x1" (540-25)  
A9000204201-004 € 119,10

Farbe: Schwarz

Nicht in Verbindung mit 18 Speichen-  
Antriebsrad!

Nicht in Verbindung mit Antriebsrad Spinergy!





## Zubehör

### 24" MTB Wechselradsatz

HMV Pos.Nr. 18.99.99.0499

mit Doppelwandfelge (ETRTO 507), Alu-Hochflanschnabe, Steckachsen und Edelstahl-Greifring  
Mountainbike-Bereifung wahlweise:

A9000203410 € 682,90

24x1,75" Schwalbe „Marathon Plus“  
Bremseinstellung kompatibel zum 24x1" Rad



A9000203413 € 682,90

24x2,1" Schwalbe „SMART SAM Sport“  
Bremseinstellung nicht kompatibel zum 24x1" Rad



HINWEIS: Für die Verwendung mit  
Trommelbremse erheben wir einen  
Aufpreis

A9000200004 € 221,10

### Steckachse mit Bedienungsunterstützung, Druckknopf groß

A9000200096 € 102,70

Verriegelungsmaß: 122 / 110 mm  
Achsdurchmesser: 12 mm  
Nicht in Verbindung mit Arretierbarer  
Antriebsrad-Achsverschluss „Tetra Clip“  
Nicht in Verbindung mit Einhandantrieb



### Arretierbarer Antriebsrad- Achsverschluss „Tetra Clip“

HMV Pos.Nr. 18.99.99.0999

A9000206400 € 161,60

Nicht in Verbindung mit Spinergy  
Antriebsräder, Einhandantrieb,  
Trommelbremse oder Liteline-Nabe



### Handluftkompressor mit Manometer

HMV Pos.Nr. 18.99.99.0999

A9000901100 € 103,20

bis 14 bar



### Längenverstellbarer Sicherheits- Beckengurt mit Gurtschloss

HMV Pos.Nr. 18.99.99.0905

A9000902100 € 78,30



### Längenverstellbarer Sicherheits- Beckengurt mit Klettverschluss

HMV Pos.Nr. 18.99.99.0905

A9000902110 € 62,60



### Stockhalter mit flexiblem Nylon-Becher

HMV Pos.Nr. 18.99.99.0909

A9000902310\* € 133,40



### Beleuchtungsset SIGMA

HMV Pos.Nr. 18.99.99.0911

A9000903270 € 104,80

bestehend aus Frontlicht und Rückleuchte,  
über Micro USB Buchse aufladbar,  
inkl. Micro USB Ladekabel.  
StVZO zugelassenes Beleuchtungsset



### Transporttasche für Antriebsräder

HMV Pos.Nr. 18.99.99.0999

für 24" Rad  
A9000903530-004 € 75,50  
Ø 76 cm x 2 cm

für 26" Rad  
A9000903530-006 € 75,50  
Ø 83 cm x 2 cm



Weiteres Zubehör wie z. B. Handbikes, Lenkvorsätze etc. siehe separates Bestellblatt oder [www.proactiv-gmbh.de](http://www.proactiv-gmbh.de)

## Dienstleistungen

Beratung und Ausmessung durch  
PRO ACTIV

A9990000000 € 344,20

Übergabe und Einweisung des  
Rollstuhls durch PRO ACTIV

A9990000006 € 344,20

Anmerkungen und Notizen:

**Ort, Datum**

**Unterschrift Endkunde / Fachhändler**

Das Unterschriftsfeld ist für den Berater und Versicherten vorgesehen. Dadurch wird bestätigt, dass die vorgesehene Ausstattung für den Versicherten einvernehmlich ist.

- 18 - 2024-06-01 / Die Preise verstehen sich zzgl. der gesetzl. MwSt. und Versandkosten  = im Grundpreis  = Position gewählt  
Bestellblatt SPEEDY 4all Rev. 20