



Kostenvoranschlag Datum: _____

**Beratung erfolgte durch
Mitarbeiter Sanitätshaus:** _____

Außendienst PRO ACTIV: _____

Bestellung Datum: _____

gemäß AGB PRO ACTIV GmbH

Sanitätshaus / Firmenadresse:

Kd.-Nr.: _____
Name: _____
Straße: _____
PLZ / Ort: _____
Tel.: _____
Fax: _____
E-Mail: _____
ASP.: _____

Versandadresse: **wie Firmenadresse**

abweichend (siehe unten)

Name: _____
Straße: _____
PLZ / Ort: _____

Kundenname / Kommission:

Name, Vorname: _____
Straße: _____
PLZ / Ort: _____
Tel.: _____
Fax: _____
E-Mail: _____
Geb.-Dat.: _____
Kostenträger: _____

LITTY 4you Kinderrollstuhl

Zugelassen bis 50 kg Zuladung
Gewicht ab 6,7 kg

A9042100000 CHF 3.890,00

Rechnungsadresse: **wie Firmenadresse**

abweichend (siehe unten)

Kd.-Nr.: _____
Name: _____
Straße: _____
PLZ / Ort: _____
Tel.: _____
Fax: _____
E-Mail: _____
ASP.: _____

Körpermaße:

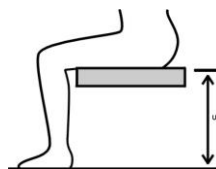

Körpergröße: _____ cm

Gewicht: _____ kg

Unterschenkellänge: _____ cm
(anatomisches Maß: Kniekehle bis Fußsohle)

Indikation: _____

Diese Angaben sind zur Prüfung notwendig. Bei fehlenden Angaben kann keine Prüfung der entsprechenden Kriterien erfolgen!

Grundmaße

Sitzplatte und Rückenschale am Seitenteil verschraubt

Achtung: Sitzplatte und Rückenschale bitte separat auswählen

Rollstuhlmaße:

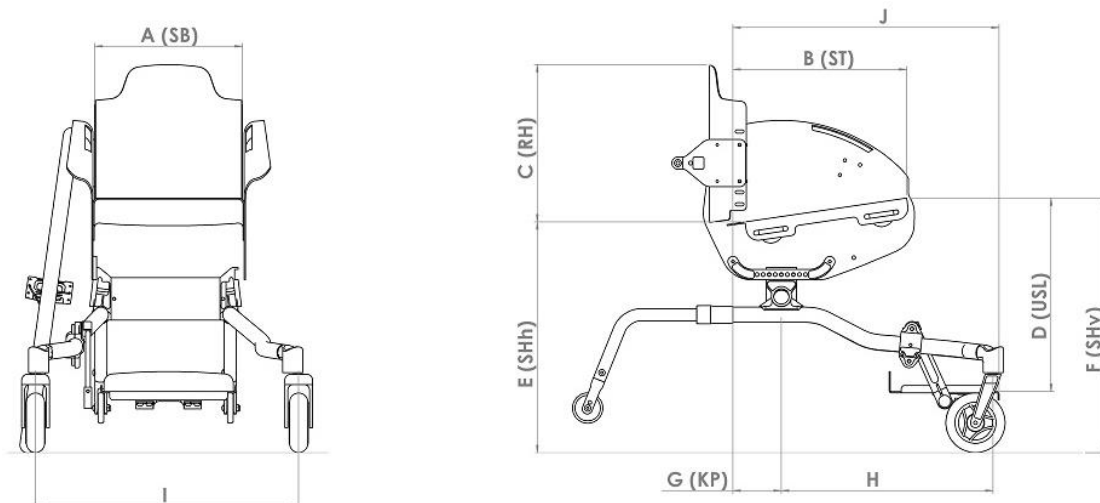

Sitzbreite **SB**

<input type="checkbox"/> 16	<input type="checkbox"/> 17	<input type="checkbox"/> 18	<input type="checkbox"/> 19	<input type="checkbox"/> 20	<input type="checkbox"/> 21	<input type="checkbox"/> 22	<input type="checkbox"/> 23
<input type="checkbox"/> 24	<input type="checkbox"/> 25	<input type="checkbox"/> 26	<input type="checkbox"/> 27	<input type="checkbox"/> 28	<input type="checkbox"/> 29	<input type="checkbox"/> 30	<input type="checkbox"/> 31
<input type="checkbox"/> 32	<input type="checkbox"/> 33	<input type="checkbox"/> 34	<input type="checkbox"/> 35	<input type="checkbox"/> 36	<input type="checkbox"/> 37	<input type="checkbox"/> 38	

Sitztiefe **ST**

<input type="checkbox"/> 18	<input type="checkbox"/> 19	<input type="checkbox"/> 20	<input type="checkbox"/> 21	<input type="checkbox"/> 22	<input type="checkbox"/> 23	<input type="checkbox"/> 24	<input type="checkbox"/> 25
<input type="checkbox"/> 26	<input type="checkbox"/> 27	<input type="checkbox"/> 28	<input type="checkbox"/> 29	<input type="checkbox"/> 30	<input type="checkbox"/> 31	<input type="checkbox"/> 32	<input type="checkbox"/> 33
<input type="checkbox"/> 34	<input type="checkbox"/> 35	<input type="checkbox"/> 36	<input type="checkbox"/> 37	<input type="checkbox"/> 38			

Rückenhöhe **RH**

<input type="checkbox"/> 20	<input type="checkbox"/> 21	<input type="checkbox"/> 22	<input type="checkbox"/> 23	<input type="checkbox"/> 24	<input type="checkbox"/> 25	<input type="checkbox"/> 26	<input type="checkbox"/> 27	<input type="checkbox"/> 28	<input type="checkbox"/> 29
<input type="checkbox"/> 30	<input type="checkbox"/> 31	<input type="checkbox"/> 32	<input type="checkbox"/> 33	<input type="checkbox"/> 34	<input type="checkbox"/> 35	<input type="checkbox"/> 36	<input type="checkbox"/> 37	<input type="checkbox"/> 38	<input type="checkbox"/> 39
<input type="checkbox"/> 40	<input type="checkbox"/> 41	<input type="checkbox"/> 42	<input type="checkbox"/> 43	<input type="checkbox"/> 44	<input type="checkbox"/> 45				

Unterschenkelänge **USL**

<input type="checkbox"/> 20	<input type="checkbox"/> 21	<input type="checkbox"/> 22	<input type="checkbox"/> 23	<input type="checkbox"/> 24	<input type="checkbox"/> 25	<input type="checkbox"/> 26	<input type="checkbox"/> 27	<input type="checkbox"/> 28	<input type="checkbox"/> 29
<input type="checkbox"/> 30	<input type="checkbox"/> 31	<input type="checkbox"/> 32	<input type="checkbox"/> 33	<input type="checkbox"/> 34	<input type="checkbox"/> 35	<input type="checkbox"/> 36	<input type="checkbox"/> 37	<input type="checkbox"/> 38	<input type="checkbox"/> 39
<input type="checkbox"/> 40	<input type="checkbox"/> 41	<input type="checkbox"/> 42	<input type="checkbox"/> 43	<input type="checkbox"/> 44	<input type="checkbox"/> 45				

Sitzhöhe hinten **SHh**

<input type="checkbox"/> 31	<input type="checkbox"/> 32	<input type="checkbox"/> 33	<input type="checkbox"/> 34	<input type="checkbox"/> 35	<input type="checkbox"/> 36
<input type="checkbox"/> 37	<input type="checkbox"/> 38	<input type="checkbox"/> 39	<input type="checkbox"/> 40	<input type="checkbox"/> 41	<input type="checkbox"/> 42

Sitzhöhe vorne **SHv**

<input type="checkbox"/> 34	<input type="checkbox"/> 35	<input type="checkbox"/> 36	<input type="checkbox"/> 37	<input type="checkbox"/> 38	<input type="checkbox"/> 39	<input type="checkbox"/> 40
<input type="checkbox"/> 41	<input type="checkbox"/> 42	<input type="checkbox"/> 43	<input type="checkbox"/> 44	<input type="checkbox"/> 45	<input type="checkbox"/> 46	<input type="checkbox"/> 47

Kippunkt **KP**

(Vorderseite Rückenrohr bis Achsmitte Antriebsrad)

_____ cm (Falls nichts angegeben, wird ein Standardwert von 8 cm eingestellt)

H: Position des Lenkradlagerblocks

_____ cm (Falls nichts angegeben: 20" und 22" = 35 cm oder 24" = 38 cm)

I: Abstand zwischen den Lenkradlagerblöcken

_____ cm (Falls nichts angegeben: Sitzbreite + 19 cm)

J: Abstand Vorderkante Fußbrett bis Rücken

_____ cm (Falls nichts angegeben: Sitztiefe + 15 cm)

Abweichende Maße sind gegen Aufpreis möglich

Für die Konstruktion gelten die Maßtoleranzen gemäß DIN EN ISO 13920 (Maße in mm)

Genauigkeitsgrad	Bis 30	Über 30 bis 120	Über 120 bis 400	Über 400 bis 1000
C	+/- 1	+/- 3	+/- 4	+/- 6

Rahmenfarbe - Einfarbdesign

Rahmen, Seitenteile und Sitzsystem

Informationen zu aktuellen Farbdesigns und Beispielbilder unter: www.proactiv-gmbh.de/farben.php

Rahmenfarbe: Auswahl aus Farbpalette

Rahmenfarbe wird bei Bestellung angegeben

A9000100170-000

Roh, gestrahlt, nicht beschichtet

A9000100170-020

Hinweis: In Verbindung mit Feuchtigkeit z.B. Handschweiß kann es zu dunklen Alu-Abfärbungen kommen.

Pulverfarben

Weiß RAL 9016

glanz A9000100170-023

matt A9000100170-123 **CHF 46,00**

Brillant Silber

glanz A9000100170-011

Anthrazit RAL 7016

glanz A9000100170-001

matt A9000100170-101 **CHF 46,00**

Schwarz RAL 9005

glanz A9000100170-003

matt A9000100170-019 **CHF 46,00**

Rein Orange RAL 2004

glanz A9000100170-022

matt A9000100170-122 **CHF 46,00**

Pink Magenta RAL 4010

glanz A9000100170-037

matt A9000100170-137 **CHF 46,00**

Pastellblau RAL 5024

glanz A9000100170-036

matt A9000100170-136 **CHF 46,00**

Lemon Green

glanz A9000100170-005

matt A9000100170-105 **CHF 46,00**

Gelb RAL 1023

glanz A9000100170-046

matt A9000100170-146 **CHF 46,00**

Rot RAL 3001

glanz A9000100170-047

matt A9000100170-147 **CHF 46,00**

Lagoon Blue

glanz A9000100170-052

matt A9000100170-152 **CHF 46,00**

Athletic Grey

glanz A9000100170-050

matt A9000100170-150 **CHF 46,00**

Muddy Grey

glanz A9000100170-051

matt A9000100170-151 **CHF 46,00**

Pulverfarben „Dormant“

Tiefschwarz Effekt Silber

glanz A9000100170-007

Sky Blue

glanz A9000100170-017

Marine Blau

glanz A9000100170-045

matt A9000100170-145 **CHF 46,00**

Electric Green

glanz A9000100170-015

matt A9000100170-115 **CHF 46,00**

Violett

glanz A9000100170-044

Fire Red

glanz A9000100170-018

matt A9000100170-118 **CHF 46,00**

Rahmenfarbe – Einfarbdesign Sonderfarben „Nasslack“

Rahmen, Seitenteile und Sitzsystem

CHF 46,00

Storm (Eisblau)

glanz A9000100170-500

matt A9000100170-501

Café

glanz A9000100170-520

matt A9000100170-521

Prairie (Roségold)

glanz A9000100170-504

matt A9000100170-505

Pearl (Perlmutter-Weiß)

glanz A9000100170-524

matt A9000100170-525

Berry (Beere)

glanz A9000100170-526

matt A9000100170-527

Blue Ocean

glanz A9000100170-522

matt A9000100170-523

Emerald (Smaragdgrün)

glanz A9000100170-514

matt A9000100170-515

Mint

glanz A9000100170-528

matt A9000100170-529

Chili

glanz A9000100170-516

matt A9000100170-517

Rahmenfarbe - Zweifarbdesigns

Hinweis: Beim Zweifarbdesign entsprechen beide Farben dem Glanzgrad der Designfarbe.

- Zweifarbdesign bestehend aus einer Rahmenfarbe und einer zweiten Farbe für Seitenteile bzw. Sitzplatte und Rückenschale** CHF 283,00
A9042100170-200

Farben bitte nachstehend wählen:

Zweifarbbeschichtung Litty bestehend aus einer Grundfarbe am Rahmen mit Achsrohr und einer zweiten Farbbeschichtung für die Seitenteile und falls gewünscht für das Sitzsystem. Auswahl aus Einfarbdesign:

A: Rahmenfarbe: A9000100170-

B: Seitenteilfarbe: A9000100170-

Farbe Sitzplatte und Rückenschale: A oder B

Farbe - Anbauteile

Hinweis: Sofern keine Angabe erfolgt, werden Lenkradgabel und Lagerblock in Schwarz montiert.

Antriebsrad: Alu-Felge, Nabe und Speichen

Schwarz A9000100171-003

Lenkradgabel und Lagerblock

Silber A9000100173-011

Schwarz A9000100173-003

Farbdesign Anbauteile nach Kundenwunsch:

Antriebsrad: Alu-Felge und Design-Inlett

Rahmenfarbe A9000100171-999 CHF 227,06

Auswahl aus Einfarbdesign (abweichend von der Rahmenfarbe) A9000100171-998 CHF 314,10

Farbe: _____
A9000100170-

Lenkrad: 5" Alu-Felge² (3-Speichen-Design)

Rahmenfarbe A9000100174-999 CHF 81,65

Auswahl aus Einfarbdesign (abweichend von der Rahmenfarbe) A9000100174-998 CHF 81,65

Farbe: _____
A9000100170-

Spezielle Farbwünsche (Rahmen oder Anbauteile)

Rahmenfarbe Einzelbeschaffung Auswahl aus RAL Farbpalette

A9000100170-100 CHF 436,00

Glanzgrad

glanz

matt

Farbbezeichnung

RAL Nummer

Hinweis: Anbauteile **nicht** in Designfarben möglich

² Nur in Verbindung mit Lenkrad 5" Alu-Felge 3-Speichen-Design gute Dämpfung A9000501210 bzw. A9000501211

Schiebegriffe

Zentral-Schiebegriff Aluminium

A9042401085-K
höhenverstellbar
Halterung mittig am Rückenquerbügel
verschweißt



Zentral-Schiebegriff Aluminium mit abfaltbarem Griffbereich

A9042401084-K **CHF 225,70**
höhenverstellbar und abfaltbar im Griffbereich
über Verzahnungsgelenk
Halterung mittig am Rückenquerbügel
verschweißt
Zugelassen bis 50 kg Körpergewicht



Zentral-Schiebegriff Aluminium für Bremsgriffe mit abfaltbarem Griffbereich

A9042401086-K **CHF 225,70**
höhenverstellbar und abfaltbar im Griffbereich
über Verzahnungsgelenk
Halterung mittig am Rückenquerbügel
verschweißt
Zugelassen bis 50 kg Körpergewicht
Nur in Verbindung mit A9042701020 Feststell-
Kniehebelbremse für Begleitperson



Sicherheitsschiebegriffe rückverlagert

Länge: 45 cm
max. Höhe = SHh +
ca. 53 cm **CHF 269,00**
A9042401075-K001

Länge: 55 cm
max. Höhe = SHh +
ca. 63 cm **CHF 269,00**
A9042401075-K002

stufenlos höhenverstellbar,
Schiebegriffhalter am Rückenquerbügel
montiert

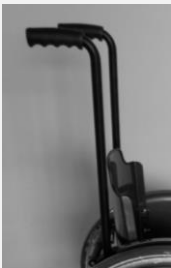

Schiebegriffbügel Aluminium geschlossen, abfaltbar über Verzahnungsgelenk

A9042401069-K **CHF 426,50**
stufenlos höhenverstellbar
Schiebegriffhalter rückverlagert



Ausstattung ohne Schiebegriffe

A9000401000



Rückenausstattung

Sofern keine Angabe erfolgt, wird die „Ergonomie-Rückenschale Aluminium“ ausgeliefert.

Ergonomie - Rückenschale Aluminium

A9042802210-K **CHF 443,50**
in Rahmenfarbe
ab RH 20 cm, ab SB 16 cm



Rückenkissen für Ergonomie-Rückenschale

A9042802220-K **CHF 220,70**
Polsterdicke 2 cm
Bezugsstoff:
 Schwarz, atmungsaktiv, offene Oberfläche
 Schwarz, atmungsaktiv, geschlossene
Oberfläche

Sofern keine Angabe erfolgt, wird der
Bezugsstoff „Schwarz, atmungsaktiv, offene
Oberfläche“ ausgeliefert.



Ausstattung ohne Rückenschale und Rückenpolster

A9042802011

Sitzsystem

Sitzplatte Aluminium

A9042801210-K
in Rahmenfarbe
zwischen den Aluseitenteilen verschraubt,
verstellbar in Höhe, Winkel und Tiefe



Sitzkissen

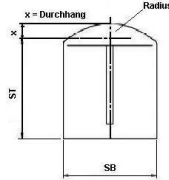
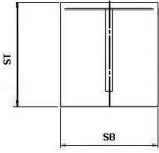

Sitzkissen in Rechteckkontur Inlett: Standard

A9000805180-K* **CHF 120,60**

Sitzkissen mit Radiuskontur Inlett: Standard

A9000800300-K* **CHF 165,40**

Sitzkissenhöhe:

3 cm 5 cm
 4 cm 6 cm

Sitzkissen in Rechteckkontur Inlett: Anti-Dekubitus

bis 30x30 cm
A9000805204-K* **CHF 262,10**

>30x30 bis 50x50 cm
A9000805200-K* **CHF 446,20**

Sitzkissen mit Radiuskontur Inlett: Anti-Dekubitus

bis 30x30 cm
A9000800311-K* **CHF 307,80**

>30x30 bis 50x50 cm
A9000800310-K* **CHF 491,90**

Sitzkissenhöhe:

4 cm
 6 cm

Bezugsstoff:

Schwarz, atmungsaktiv, offene Oberfläche
 Schwarz, atmungsaktiv, geschlossene Oberfläche
Sofern keine Angabe erfolgt, wird der Bezugsstoff „Schwarz, atmungsaktiv, offene Oberfläche“ ausgeliefert.

Sitzkissen ist vorhanden

Sie finden die Sitzkissen auch auf unserem separaten Bestellblatt „PRO ACTIV Sitz- und Rückensysteme“

Antriebsradsturz

6° Antriebsradsturz

A9042202010

8° Antriebsradsturz

A9042202020

9,5° Antriebsradsturz

A9042202060

11° Antriebsradsturz

A9042202030

13° Antriebsradsturz

A9042202040

15° Antriebsradsturz

A9042202050

E-Adaptionen

Vorbereitung zum Anbau „e-motion“

A9042201200-K **CHF 375,00**

Ausstattung: Drehmomentstütze e-motion,
1/2" Achse und Buchsenlänge 50,8 mm (2")
Bis 40 kg: 9,5° Radsturz, über 40 kg: 6° und 8°
Radsturz

Nur in Verbindung mit 22" oder 24"
Antriebsrädern und paarweiser Anbau von
Kippstützen. Diese bitte unter Auswahl
"Adaptionen" wählen.



Rollstuhllieferung erfolgt an:

Alber GmbH
(Bitte auch auf S. 1 unter „Versandadresse
abweichend“ eintragen)
 Fachhändler

Bremssystem

Sofern keine Angabe erfolgt, wird das „Kniehebelbremssystem“ ausgeliefert.

Kniehebelbremssystem

A9042701010
Bremshebel im Seitenteil integriert



Feststell-Kniehebelbremse für Begleitperson

A9042701020 **CHF 472,00**
Bedienung vom Schiebegriff über Bowdenzüge
Nur in Verbindung mit Kniehebelbremssystem und Schiebegriffen



Fußstütze

Sofern keine Angabe erfolgt, wird die „Fußauflage fest“ ausgeliefert

Fußauflage fest

A9042601010-K
einstellbar in Höhe, Tiefe und Winkel
inkl. Fußbrettauflage mit Antirutschfolie beklebt



Fußauflage nach hinten hochklappbar

A9042602010-K **CHF 289,00**
inkl. Fußbrettauflage mit Antirutschfolie beklebt



Adaptionen

Kippstütze nach oben schwenkbar

rechts
A9042301160-12*

links
A9042301160-22*
abnehmbar durch Quickpin

Eine Kippstütze ist im Grundpreis enthalten.
Sind zwei Kippstützen gewünscht, entsteht ein Aufpreis in Höhe von **CHF 208,00**.



Outdoor Radvorsatz mit Lenkgabel

A9042900200-K **CHF 925,00**

Ausstattung mit Geradeauslauffarretierung über Schnellspannklammer vom Rollstuhl abnehmbar
mit schwenkbarem luftbereiftem 12.1/2 x 2.1/4" Lenkrad
über Steckachse vom Halterohr abnehmbar
für maximalen Bodendruck am Vorsatzgerät von 30 kg



Outdoor Radvorsatz starr ohne Lenkfunktion

A9042900100-K **CHF 815,00**

geeignet für Schiebeeinsatz durch Begleitperson,
mit luftbereiftem 12.1/2 x 2.1/4" Lenkrad für maximalen Bodendruck am Vorsatzgerät von 30 kg



3" Lenkräder

3" Skaterollen (80 mm)

A9000501110 **CHF 72,00**
pannensicher



4" Lenkräder

4" Lenkrad „Standard“ Vollgummi schwarz

A9000501011-004
(82A), pannensicher



4" Skaterollen (100 mm)

A9000501120 **CHF 72,00**
pannensicher



4" Sicherheitsleuchtrolle (100 mm)

A9000501220 **CHF 122,00**
pannensicher



4" Frog Legs Lenkrad (100 mm)

A9000501230 **CHF 176,30**
mit austauschbarem Gummilauftring 6 mm,
pannensicher
Farbe: Schwarz, Felge in silber
inkl. Distanzscheibe Haarabweiser (5,3 mm)



5" Lenkräder

5" Lenkrad „Standard“ PU schwarz

A9000501036-005
(82A), pannensicher



5" Lenkrad „Standard“ PU grau

A9000501031-005
(82A), pannensicher



5" Sicherheitsleuchtrolle (125 mm)

A9000501221 **CHF 122,00**
pannensicher



5" Alu-Felge 3-Speichen-Design „gute Dämpfung“

Silber eloxiert
A9000501210 **CHF 180,00**

Schwarz
A9000501211 **CHF 180,00**

mit austauschbarem Gummilauftring 6 mm
mittelhart, pannensicher
inkl. Distanzscheibe Haarabweiser (3 mm)



5" Frog Legs Lenkrad (125 mm)

A9000501232 **CHF 176,30**
mit austauschbarem Gummilauftring 6 mm,
pannensicher
Farbe: Schwarz, Felge in silber
inkl. Distanzscheibe Haarabweiser (5,3 mm)



Lenkradgabel

Farben der Lenkradgabel siehe „Farbe Anbauteile“
Sofern keine Angabe erfolgt, wird die „Lenkradgabel Standard mit Schraubachse“ ausgeliefert.

Lenkradgabel Standard

- A9000500100-K001 mit Schraubachse
- A9000500100-K002 CHF 173,00 mit Steckachse



Lenkradgabel kurz

- A9000500110-K001 mit Schraubachse
- A9000500110-K002 CHF 173,00 mit Steckachse
Nicht in Verbindung mit 5" Lenkrädern



Lenkradgabel-Wechselsatz LITTY

- A9000500300-K CHF 298,00 mit Steckachse

Der Artikel wird ohne Lenkräder geliefert.
Falls Lenkräder gewünscht werden, bitte unter der Rubrik „Lenkräder“ eine zweite Auswahl ankreuzen.



Antriebsräder

Antriebsrad Alu-Felge, 18 Speichen mit Liteline-Nabe

radial verspeicht
Inlett in Rahmenfarbe



- 20" (ETRTO 451) A9000203053
- 22" (ETRTO 489) A9000203063
- 24" (ETRTO 540) A9000203123

Greifringe

x = Maß Greifringanbau

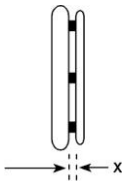

Greifringanbau allgemein:

- x = 11 mm
- x = 19 mm

Greifringanbau

Curve + Gekko Greifringe:

- x = 10 mm
- x = 18 mm

Sofern keine Angabe erfolgt, wird der Greifring eng (11 mm / 10 mm) angebaut.

Edelstahl Ø 20 mm

- 20" Greifring für 20" Rad A9000205010-001
- 22" Greifring für 22" Rad A9000205010-002
- 24" Greifring für 24" Rad A9000205010-004



Aluminium Ø 19 mm Silber eloxiert

- 24" Greifring für 24" Rad A9000205019-004



Aluminium Ø 16 mm pulverbeschichtet in Rahmenfarbe









(Grundfarbe bei Zweifarbdesign)

- = Oberfläche glanz
- = Oberfläche matt

Hinweis: Beschichtung in matt wird aufgrund des geringen Grips nicht empfohlen.

- 20" Greifring für 20" Rad A9000205021-001 CHF 69,00
- 22" Greifring für 22" Rad A9000205021-002 CHF 69,00



<p>Aluminium Ø 19 mm pulverbeschichtet in Rahmenfarbe (Grundfarbe bei Zweifarbdesign)</p> <p><input type="checkbox"/> = Oberfläche glanz <input type="checkbox"/> = Oberfläche matt</p> <p>Hinweis: Beschichtung in matt wird aufgrund des geringen Grip nicht empfohlen.</p> <p><input type="checkbox"/> 20" Greifring für 20" Rad CHF 69,00 A9000205020-001</p> <p><input type="checkbox"/> 22" Greifring für 22" Rad CHF 69,00 A9000205020-002</p> <p><input type="checkbox"/> 24" Greifring für 24" Rad CHF 69,00 A9000205020-004</p> 	<p>Aluminium Ø 16 mm poliert und harteloxiert</p> <p><input type="checkbox"/> 20" Greifring für 20" Rad CHF 162,00 A9000205031-001</p> <p><input type="checkbox"/> 22" Greifring für 22" Rad CHF 162,00 A9000205031-002</p> 	<p>Aluminium Ø 19 mm poliert und harteloxiert</p> <p><input type="checkbox"/> 20" Greifring für 20" Rad CHF 162,00 A9000205030-001</p> <p><input type="checkbox"/> 22" Greifring für 22" Rad CHF 162,00 A9000205030-002</p> <p><input type="checkbox"/> 24" Greifring für 24" Rad CHF 162,00 A9000205030-004</p> 
<p>Titan Ø 19 mm</p> <p><input type="checkbox"/> 24" Greifring für 24" Rad CHF 285,00 A9000205040-004</p> 	<p>Silikon-Greifringüberzug</p> <p><input type="checkbox"/> für Greifring 20" CHF 247,00 A9000205100-001</p> <p><input type="checkbox"/> für Greifring 22" CHF 247,00 A9000205100-002</p> <p><input type="checkbox"/> für Greifring 24" CHF 247,00 A9000205100-004</p> <p>Oberfläche ohne Struktur kompatibel zu Greifring Ø 19 mm oder Ø 20 mm.</p> 	<p>Ultra-Grip „sehr griffig“</p> <p><input type="checkbox"/> 20" Greifring für 20" Rad CHF 422,00 A9000205070-001</p> <p><input type="checkbox"/> 22" Greifring für 22" Rad CHF 422,00 A9000205070-002</p> <p><input type="checkbox"/> 24" Greifring für 24" Rad CHF 422,00 A9000205070-004</p> 
<p>Ergo-Grip</p> <p><input type="checkbox"/> 20" Greifring für 20" Rad CHF 422,00 A9000205080-001</p> <p><input type="checkbox"/> 22" Greifring für 22" Rad CHF 422,00 A9000205080-002</p> <p><input type="checkbox"/> 24" Greifring für 24" Rad CHF 422,00 A9000205080-004</p> <p>Anbau an Felge anliegend!</p> <p>Hinweis: Aufgrund der komplexen Geometrie sind Rundlaufabweichungen von +/- 2-3 mm möglich.</p> 	<p>Maxgrepp mit Zell- und Naturgummiüberzug sehr griffig, weich</p> <p><input type="checkbox"/> 20" Greifring für 20" Rad CHF 422,00 A9000200788</p> <p><input type="checkbox"/> 22" Greifring für 22" Rad CHF 422,00 A9000200789</p> <p><input type="checkbox"/> 24" Greifring für 24" Rad CHF 422,00 A9000200787</p> 	<p>Curve schwarz eloxiert, ergonomisches Greifringprofil</p> <p><input type="checkbox"/> 22" Greifring für 22" Rad H 24 mm CHF 422,00 A9000205130-002</p> <p><input type="checkbox"/> 24" Greifring für 24" Rad H 24 mm CHF 422,00 A9000205130-004</p> 

<p>Curve pulverbeschichtet, ergonomisches Greifringprofil</p> <p><input type="checkbox"/> = Rahmenfarbe (Oberfläche glanz) <input type="checkbox"/> = Schwarz (Oberfläche glanz)</p> <p><input type="checkbox"/> 24" Greifring für 24" Rad H 24 mm A9000205135-004 CHF 448,00</p> 	<p>Curve Grip, mit Tetra-Grip-Beschichtung ergonomisches Greifringprofil</p> <p><input type="checkbox"/> 24" Greifring für 24" Rad H 24 mm A9000205155-004 CHF 540,00</p> 	<p>Quadro, mit Tetra-Grip-Beschichtung</p> <p><input type="checkbox"/> 24" Greifring für 24" Rad A9000205170-004 CHF 498,00</p> 
<p>Gekko schwarz eloxiert</p> <p><input type="checkbox"/> 22" Greifring für 22" Rad A9000205175-002 CHF 498,00</p> <p><input type="checkbox"/> 24" Greifring für 24" Rad A9000205175-004 CHF 498,00</p> <p>mit vollständig in das Profil integrierter, robuster und austauschbarer Silikonlippe Profilhöhe 31 mm</p> 	<p>Gekko silber eloxiert</p> <p><input type="checkbox"/> 24" Greifring für 24" Rad A9000205185-004 CHF 498,00</p> <p>mit vollständig in das Profil integrierter, robuster und austauschbarer Silikonlippe Profilhöhe 31 mm</p> 	<p>Gekko S</p> <p><input type="checkbox"/> 22" Greifring für 22" Rad A9000205195-002 CHF 498,00</p> <p><input type="checkbox"/> 24" Greifring für 24" Rad A9000205195-004 CHF 498,00</p> <p>schwarz eloxiert mit vollständig in das Profil integrierter, robuster und austauschbarer Silikonlippe Profilhöhe 24 mm</p> 
<p>Ausstattung ohne Greifring</p> <p><input checked="" type="checkbox"/> A9000205990</p>		
<p>Speichenschutz</p>		
<p>Finger- und Speichenschutz „transparent“</p> <p><input type="checkbox"/> für 20" Rad A9000206300-001 CHF 215,00</p> <p><input type="checkbox"/> für 22" Rad A9000206300-002 CHF 215,00</p> <p><input type="checkbox"/> für 24" Rad A9000206300-004 CHF 215,00</p> 		

Bereifung

Sofern keine Angabe erfolgt, wird die Bereifung „Schwalbe RightRun schwarz“ ausgeliefert.

Schwalbe „RightRun“ Hochdruckleichtlaufbereifung

22x1" (489-25)
A9000204001-002

24x1" (540-25)
A9000204001-004

Farbe: Schwarz
7,5 bar



Schwalbe „RightRun“ Hochdruckleichtlaufbereifung

20x1" (451-25)
A9000204000-001

22x1" (489-25)
A9000204000-002

24x1" (540-25)
A9000204000-004

Farbe: Grau, schwarzwand
7,5 bar



Schwalbe „MarathonPlus Evolution“ mit „smart guard“ Pannenschutzprotector und Reflektorstreifen

22x1" (489-25)
A9000204030-002

CHF 45,60

Farbe: Schwarz
10 bar



Schwalbe „MarathonPlus Evolution“ mit „smart guard“ Pannenschutzprotector

24x1" (540-25)
A9000204030-014

CHF 45,60

Farbe: Schwarz
10 bar



Schwalbe „MarathonPlus“ mit „smart guard“ Pannenschutzprotector

24x1" (540-25)
A9000204030-004

CHF 45,60

Farbe: Grau, schwarzwand
10 bar



Zubehör

Steckachse mit Bedienungsunterstützung, Druckknopf groß

A9000200096 **CHF 108,00**

Verriegelungsmaß: 122 / 110 mm
Achsdurchmesser: 12 mm

Nicht in Verbindung mit Arretierbarer
Antriebsrad-Achsverschluss „Tetra Clip“,
nicht in Verbindung mit Einhandantrieb



Handluftkompressor mit Manometer

A9000901100 **CHF 113,00**
bis 14 bar



Längenverstellbarer Sicherheits- Beckengurt mit Gurtschloss

A9000902100 **CHF 79,80**



Längenverstellbarer Sicherheits- Beckengurt mit Klettverschluss

A9000902110 **CHF 64,90**



Transporttasche für Antriebsräder

für 24" Rad
Ø 76 cm x 2 cm **CHF 88,00**
A9000903530-004



Therapie-Tisch

Breite 350 mm **CHF 476,70**
A9000902800-001

abnehmbare Tischplatte aus Lexan,
transparent, mit Frontkantung,
mit 2 Stück. Positionsanschlüsse Ø 25 mm
(für Adaption an Rahmenrohr Ø 25 mm)



Weiteres Zubehör wie z. B. Handbikes, Lenkvorsätze etc. siehe separates Bestellblatt oder www.proactiv-gmbh.de

Dienstleistungen

Beratung und Ausmessung durch
PRO ACTIV

A9990000000 CHF 357,00

Übergabe und Einweisung des
Rollstuhls durch PRO ACTIV

A9990000006 CHF 357,00

Anmerkungen und Notizen:

Ort, Datum

Unterschrift Endkunde / Fachhändler

Das Unterschriftsfeld ist für den Berater und Versicherten vorgesehen. Dadurch wird bestätigt, dass die vorgesehene Ausstattung für den Versicherten einvernehmlich ist.

- 13 - 2024-10-01 / Die Preise verstehen sich zzgl. der gesetzl. MwSt. und Versandkosten = im Grundpreis = Position gewählt
Bestellblatt LITTY 4you Rev. 10 CH