



## LIFT activ

### Fauteuil élévateur

- Réglage manuel de la hauteur d'assise de 30 cm assisté par des ressorts de levage adaptés individuellement
- Déclenchement de la fonction de levage par une poignée ergonomique
- Châssis en construction à cadre rigide solidement soudé
- Unité d'assise en construction à cadre rigide vissée au châssis
- Poids total à partir de 14,5 kg

Code LPPR: 9178610

Poids max. utilisateur 100 kg

A9065100000 € 7.880,00

Adresse de facturation:  adresse du magasin  
 autre adresse

N° compte client.: \_\_\_\_\_  
Nom: \_\_\_\_\_  
Rue: \_\_\_\_\_  
Code postal/Lieu: \_\_\_\_\_  
Tél.: \_\_\_\_\_  
Fax: \_\_\_\_\_  
E-Mail: \_\_\_\_\_  
Interlocuteur: \_\_\_\_\_

Date devis: \_\_\_\_\_

Date commande: \_\_\_\_\_

Conforme aux conditions générales de vente PRO ACTIV GmbH

### Adresse du magasin:

N° compte client.: \_\_\_\_\_  
Nom: \_\_\_\_\_  
Rue: \_\_\_\_\_  
Code postal/Lieu: \_\_\_\_\_  
Tél.: \_\_\_\_\_  
Fax: \_\_\_\_\_  
E-Mail: \_\_\_\_\_  
Interlocuteur: \_\_\_\_\_

Adresse de livraison:  adresse du magasin  
 autre adresse

Nom: \_\_\_\_\_  
Rue: \_\_\_\_\_  
Code postal/Lieu: \_\_\_\_\_

### Nom de l'utilisateur:

Nom: \_\_\_\_\_  
Rue: \_\_\_\_\_  
Code postal/ Lieu: \_\_\_\_\_  
Tél.: \_\_\_\_\_  
Fax: \_\_\_\_\_  
E-Mail: \_\_\_\_\_  
Date de naissance: \_\_\_\_\_

# Mesures

## Mesures du corps:

Taille: \_\_\_\_\_ cm

Poids: \_\_\_\_\_ kg

Longueur du segment jambier: \_\_\_\_\_ cm

(Distance entre le creux poplité et la semelle)

Aspect de la maladie: \_\_\_\_\_

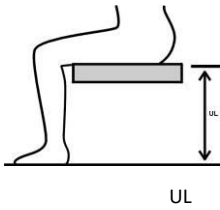

Ces informations sont nécessaires pour l'examen. En l'absence d'indications, aucun examen des critères correspondants ne peut être effectué!

## Mesures du fauteuil:

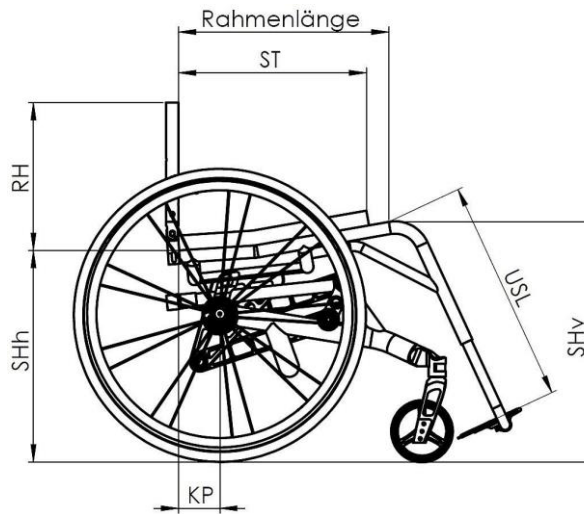

Largeur d'assise **SB**

<input type="checkbox"/> 35	<input type="checkbox"/> 36	<input type="checkbox"/> 37	<input type="checkbox"/> 38	<input type="checkbox"/> 39	<input type="checkbox"/> 40
<input type="checkbox"/> 41	<input type="checkbox"/> 42	<input type="checkbox"/> 43	<input type="checkbox"/> 44	<input type="checkbox"/> 45	<input type="checkbox"/> 46

Profondeur d'assise **ST**

Châssis court				
<input type="checkbox"/> 35	<input type="checkbox"/> 36	<input type="checkbox"/> 37	<input type="checkbox"/> 38	<input type="checkbox"/> 39
<input type="checkbox"/> 40	<input type="checkbox"/> 41	<input type="checkbox"/> 42	<input type="checkbox"/> 43	<input type="checkbox"/> 44

Châssis long				
<input type="checkbox"/> 39	<input type="checkbox"/> 40	<input type="checkbox"/> 41	<input type="checkbox"/> 42	<input type="checkbox"/> 43
<input type="checkbox"/> 44	<input type="checkbox"/> 45	<input type="checkbox"/> 46	<input type="checkbox"/> 47	<input type="checkbox"/> 48

Hauteur du dossier **RH**

<input type="checkbox"/> 20	<input type="checkbox"/> 21	<input type="checkbox"/> 22	<input type="checkbox"/> 23	<input type="checkbox"/> 24	<input type="checkbox"/> 25	<input type="checkbox"/> 26	<input type="checkbox"/> 27	<input type="checkbox"/> 28	<input type="checkbox"/> 29	<input type="checkbox"/> 30
<input type="checkbox"/> 31	<input type="checkbox"/> 32	<input type="checkbox"/> 33	<input type="checkbox"/> 34	<input type="checkbox"/> 35	<input type="checkbox"/> 36	<input type="checkbox"/> 37	<input type="checkbox"/> 38	<input type="checkbox"/> 39	<input type="checkbox"/> 40	<input type="checkbox"/> 41
<input type="checkbox"/> 42	<input type="checkbox"/> 43	<input type="checkbox"/> 44	<input type="checkbox"/> 45	<input type="checkbox"/> 46	<input type="checkbox"/> 47	<input type="checkbox"/> 48				

Longueur des potences **USL**

<input type="checkbox"/> 30	<input type="checkbox"/> 31	<input type="checkbox"/> 32	<input type="checkbox"/> 33	<input type="checkbox"/> 34	<input type="checkbox"/> 35	<input type="checkbox"/> 36	<input type="checkbox"/> 37	<input type="checkbox"/> 38	<input type="checkbox"/> 39
<input type="checkbox"/> 40	<input type="checkbox"/> 41	<input type="checkbox"/> 42	<input type="checkbox"/> 43	<input type="checkbox"/> 44	<input type="checkbox"/> 45	<input type="checkbox"/> 46	<input type="checkbox"/> 47	<input type="checkbox"/> 48	

Hauteur assise arrière **SHh**

(chez les roues motrices 24")

41

Option individuelle:

42  43

Hauteur assise avant **SHv**

(chez les roues avant 5")

47  48  49  50  51

Option individuelle:

45  46

Centre de gravité **KP**

(avant du tube dorsal jusqu'au milieu de l'axe de la roue motrice)

6  7  8  9  10

Veuillez indiquer les mesures désirées (Toutes les mesures sont en cm).

Pour les mesures soulignées, il s'agit du réglage standard.

Selon la taille des roues et du carrossage les mesures SHh et SHv peuvent différer des mesures mentionnées!

Largeur sur mesure sur demande

## Couleur châssis design unicolore

Vous pouvez trouver des nouvelles de notre gamme ainsi que des exemples sur notre site [www.proactiv-gmbh.eu/fr/couleurs/](http://www.proactiv-gmbh.eu/fr/couleurs/)

### Couleur du châssis: sélection dans la palette de couleurs

La couleur du châssis est indiquée à la commande

A9000100170-000

Brut, sablé, non revêtu

A9000100170-020

Remarque: en présence d'humidité, par exemple la transpiration des mains, des décolorations sombres de l'aluminium peuvent apparaître.

### Revêtement en poudre

**blanc RAL 9016**

brillant A9000100170-023

mat A9000100170-123 € 42,10

**argent**

brillant A9000100170-011

**anthracite RAL 7016**

brillant A9000100170-001

mat A9000100170-101 € 42,10

**noir RAL 9005**

brillant A9000100170-003

mat A9000100170-019 € 42,10

**orange RAL 2004**

brillant A9000100170-022

mat A9000100170-122 € 42,10

**pink magenta RAL 4010**

brillant A9000100170-037

mat A9000100170-137 € 42,10

**bleu pastel RAL 5024**

brillant A9000100170-036

mat A9000100170-136 € 42,10

**lemon green**

brillant A9000100170-005

Mat A9000100170-105 € 42,10

**jaune RAL 1023**

brillant A9000100170-046

mat A9000100170-146 € 42,10

**rouge RAL 3001**

brillant A9000100170-047

mat A9000100170-147 € 42,10

**lagoon blue**

brillant A9000100170-052

mat A9000100170-152 € 42,10

**athletic grey**

brillant A9000100170-050

mat A9000100170-150 € 42,10

**muddy grey**

brillant A9000100170-051

mat A9000100170-151 € 42,10

### Revêtement en poudre „Dormant“

**noir pailleté argent**

brillant A9000100170-007

**sky blue**

brillant A9000100170-017

**bleu marine**

brillant A9000100170-045

mat A9000100170-145 € 42,10

**electric green**

brillant A9000100170-015

mat A9000100170-115 € 42,10

**violet**

brillant A9000100170-044

**fire red**

brillant A9000100170-018

mat A9000100170-118 € 42,10

### Couleur châssis design unicolore „peinture liquide“

€ 339,40

**storm (bleu glacier)**

brillant A9000100170-500

mat A9000100170-501

**café**

brillant A9000100170-520

mat A9000100170-521

**prairie (ou rose)**

brillant A9000100170-504

mat A9000100170-505

**pearl (blanc nacré)**

brillant A9000100170-524

mat A9000100170-525

**berry (baies)**

brillant A9000100170-526

mat A9000100170-527

**blue ocean**

brillant A9000100170-522

mat A9000100170-523

**emerald (vert émeraude)**

brillant A9000100170-514

mat A9000100170-515

**mint**

brillant A9000100170-528

mat A9000100170-529

**chili**

brillant A9000100170-516

mat A9000100170-517

## Couleur du châssis design bicolore

Attention: Dépendant de votre choix pour la couleur design les 2 couleurs sont brillant ou mat.

**Design bicolore se composant d'une couleur de base du Design Unicolore (à l'arrière du châssis) et d'une couleur Design (à l'avant du châssis)** € 260,70

Veuillez sélectionner la couleur ci-dessous:

### Couleur de base (à l'arrière du châssis):

#### blanc RAL 9016

A9000100170-200

#### argent

A9000100170-201

#### anthracite RAL 7016

A9000100170-202

#### noir RAL 9005

A9000100170-203

#### bleu pastel RAL 5024

A9000100170-206

#### lemon green

A9000100170-207

#### jaune RAL 1023

A9000100170-208

#### lagoon blue

A9000100170-212

#### athletic grey

A9000100170-210

#### muddy grey

A9000100170-211

### Couleur Design (à l'avant du châssis):

#### noir RAL 9005

brillant A9000100170-259

mat A9000100170-260

#### lemon green

brillant A9000100170-250

mat A9000100170-251

#### chili

brillant A9000100170-253

mat A9000100170-254

#### orange RAL 2004

brillant A9000100170-255

mat A9000100170-256

#### café

brillant A9000100170-278

mat A9000100170-279

#### mint

brillant A9000100170-286

mat A9000100170-287

#### emerald (vert émeraude)

brillant A9000100170-274

mat A9000100170-275

#### storm (bleu glacier)

brillant A9000100170-264

mat A9000100170-265

#### prairie (ou rose)

brillant A9000100170-266

mat A9000100170-267

#### pearl (blanc nacré)

brillant A9000100170-282

mat A9000100170-283

#### berry (baies)

brillant A9000100170-284

mat A9000100170-285

#### blue ocean

brillant A9000100170-280

mat A9000100170-281

## Couleur – pièces rapportées

Remarque: Sans indication les pièces seront livrées en noir.

### Roue arrière: Jante, moyeu et rayons en aluminium

noir A9000100171-003

### Fourche roue avant et pivot de fourche

noir A9000100173-003

### Couleur individuelle des pièces rapportées:

#### Roue arrière: Jante en aluminium et inlet design<sup>1</sup>

Couleur du châssis A9000100171-999 € 242,30

Choix de design unicolor (différent de la couleur du châssis) A9000100171-998 € 280,50

Couleur: \_\_\_\_\_

A9000100170-

#### Roues avant: 5" jante aluminium<sup>2</sup> (3-rayons)

Couleur du châssis A9000100174-999 € 73,00

Choix de design unicolor (différent de la couleur du châssis) A9000100174-998 € 84,60

Couleur: \_\_\_\_\_

A9000100170-

## Couleur individuelle (châssis ou pièces rapportées)

### Couleur du châssis achat individuel au choix les couleurs RAL

A9000100170-100 € 402,30

### Surface:

brillant

mat

### Nom de la couleur

\_\_\_\_\_

### Numéro RAL

\_\_\_\_\_

**Attention:** Pièces rapportées **pas** en couleur design bicolore

<sup>1</sup> Uniquement en combinaison avec le moyeu Liteline (pour la roue arrière, jante en aluminium à 18 ou 36 rayons, jante simple paroi)

<sup>2</sup> Uniquement en combinaison avec roues avant 5" Caoutchouc confort, jante aluminium, 3 rayons „roule confort“ A900050121\*, ainsi qu'avec fourches avec amortisseurs A9000500160\*

## Cadre avant

Attention: largeur utile du repose pieds x = SB - (0,25 x USL + 6 cm)

### Potences droites

A9065100010  
Angle du genou 100°  
uniquement pour un cadre long

A9065100011  
Angle du genou 105°



### Potences en V

A9065100020  
Angle du genou 100°  
à partir de SB 40 cm seulement possible en  
combinaison avec un cadre long

A9065100021  
Angle du genou 105°

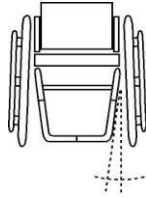

## Poignées à pousser

### Poignées intégrées dans les tubes de dossier

A9000401051-K € 126,60  
Tubes droits.



### Poignées à pousser fixes en Aluminium

A9000401050 € 126,60  
Minimum hauteur du dossier RH 23 cm  
à partir de RH 42 cm avec articulation lordose



### Poignées à pousser fixes, vissées horizontalement sur tube du dossier

A9000401076 € 234,80  
dévissables  
à partir de RH 37 cm avec articulation lordose



### Poignées à pousser réglables en hauteur en continu

A9000401060\* € 210,10  
Fixation dans le tube de dossier  
RH min 30 cm pour toile de dossier rembourrée  
RH min 35 cm pour tubes de dossier avec  
cintrage lombaire  
à partir de RH 42 cm avec articulation lordose  
RH min 43 cm pour dossier ergonomique



### Poignées à pousser longueur de 45 cm déplacées à l'arrière

A9000401075 € 362,00  
Réglable en hauteur en continu, montage sur  
la barre de maintien de dossier, jusqu'à  
largeur d'assise SB 42 cm ou poids  
corporelle de 95 kg.



### Équipement sans poignées de poussée

A9000401000



## Dossier

### Dossier rabattable

A9065400011  
Réglable en inclinaison 7 positions, tôles  
latérales en aluminium intégrées  
Remarque: le dossier ne peut être  
complètement rabattu qu'à partir de SB 41 cm.  
Jusqu'à SB 40 cm, nous recommandons donc  
l'option supplémentaire "tube de dossier avec  
articulation lordose".



### Tubes de dossier avec cintrage lombaire

A9000400005-K € 111,10  
 1 cm  
 2 cm  
 3 cm



### Tube de dossier avec articulation lordose

A9065401020-K € 410,60  
Dossier rabattable supplémentaire à hauteur  
du soutien lordose  
à partir de RH 35 cm  
 1 cm  
 2 cm  
 3 cm



## Toiles de dossier

En l'absence d'indication, le "toile de dossier rembourrée, réglable en tension" est livré.

### Toile de dossier rembourrée, réglable en tension

- A9000802010-K  
couleur: noir, respirant, surface ouverte  
barre de maintien de dossier inclus



### Dossier réglable en hauteur + 3 - 5 cm

- A9000802100 € 151,60

Option pour rehausser la hauteur du dossier indiquée à la page 2, seulement disponible avec des poignées réglables en hauteur



### Sans toile de dossier et systèmes de dossier

- A9000802011 € - 53,00

barre de maintien de dossier incluse

Pour les autres systèmes de dossier comme p. ex. dossier ergonomique, référez-vous à la fiche séparée: PRO ACTIV Système d'assise et de dossier



## Toile d'assise

En l'absence d'indication, le "toile d'assise Body Contour" est livré.

### Body Contour

- A9000801025-K

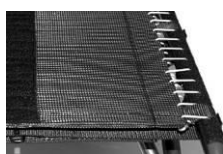

### Toile d'assise ouvert, sangles cousues

- A9000801010-K € 74,70

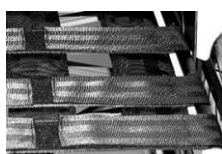

### Sans toile d'assise

- A9000801050



## Coussins d'assise

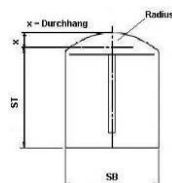
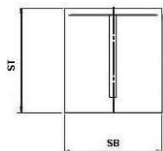

### Coussin d'assise rectangulaire Mousse: Standard

- A9000805180-K\* € 111,90

### Coussin d'assise rayon de contour Mousse: Standard

- A9000800300-K\* € 155,40

### Epaisseur:

- 3 cm       5 cm  
 4 cm       6 cm

### Coussin d'assise rectangulaire Mousse: Anti-Escarre

- Jusqu'à 30x30 cm A9000805204-K\* € 290,00  
 >30x30 Jusqu'à 50x50 cm A9000805200-K\* € 422,00

### Coussin d'assise rayon de contour Mousse: Anti-Escarre

- Jusqu'à 30x30 cm A9000800311-K\* € 342,80  
 >30x30 Jusqu'à 50x50 cm A9000800310-K\* € 465,90

### Epaisseur:

- 4 cm  
 6 cm

### Housse:

- Noir, respirant, surface ouverte  
 Noir, respirant, surface fermée  
Sans votre choix, nous livrons le tissu de revêtement respirant avec surface ouverte

- Coussin d'assise existant

Pour les autres coussins d'assise comme p. ex. "coussin préventif", référez-vous à la fiche séparée: PRO ACTIV Système d'assise et de dossier

## Levage

**Jusqu'à 30 cm au dessus de l'assise**  
par vérins à gaz jusqu'à environ 100 kg

Déclenchement à droite  
A9065300401-K\*

Déclenchement à gauche **€ 107,50**  
A9065300402-K\*

Remarque: le mécanisme de déclenchement n'est possible qu'à droite OU à gauche. Si aucune indication n'est fournie, le "déclenchement à droite" est livré.

## Garde Boue

**Protège-vêtements en aluminium**  
fixé de manière rigide sur l'accoudoir  
Cache suivant le passage de roue



Anthracite mat

A9065403210-K\*

Couleur du châssis (couleur de base pour le châssis design bicolore)

A9065403211-K\* **€ 77,80**

Couleur Design (seulement possible pour châssis design bicolore)

A9065403212-K\* **€ 116,90**

## Garde boue carbone

fixé de manière rigide à l'accoudoir  
Housse qui suit la roue

A9065403213-K\* **€ 547,30**

## Carrossage

\*Largeur totale du fauteuil avec un écartement étroit des mains courantes

### 1° Carrossage

A9065202010-K  
Largeur totale = environ. SB + 21 cm\*  
à partir de SB 38 cm

### 2,5° Carrossage

A9065202020-K  
Largeur totale = environ. SB + 23,5 cm\*  
à partir de SB 36 cm

### 4° Carrossage

A9065202030-K  
Largeur totale = environ. SB + 26 cm\*

## E-adaptations

**Plaque porte-axe préparée pour adaptation e-motion**

A9065201200-K **€ 488,30**

diamètre axe 1/2",  
longueur de porte axe 50,8 mm (2")  
4° Carrossage des roues jusqu'à 60 kg  
seulement

## Freins

Si aucune indication n'est fournie, le "système de freinage standard avec poignées standard" est livré.

**Recommandation:** pour KP 7 cm ou plus petit, nous recommandons le système de freinage à genouillère avec poignées de frein 20° écartées.

**Freins à pousser standard poignées standard**

A9000701010-001



**Freins à pousser standard poignées longues**

A9000701010-002



**Freins à pousser standard Poignées de frein 20° écartées**

Freins à pousser standard poignées standard  
A9000700002

Freins à pousser standard poignées longues  
A9000701010-004





## Frein intégral

A9065702020 € 241,30



## Repose pieds

Si aucune indication n'est donnée, la "repose pieds standard" est livrée.

### Standard, réglable en hauteur

A9016601010-K\*  
Avec tube monobloc,  
réglable en hauteur + / - 3 cm  
Sélectionner plaque en caoutchouc sous  
"Divers repose-pieds"



### Repose pieds tube monobloc pliable à l'arrière par mécanisme à ressort

A9016602005-K\* € 279,00

Avec tube monobloc  
à partir de l'USL 40 cm  
uniquement avec forme en V et cadre long  
Si le repose-pieds doit être équipé d'un  
"support en caoutchouc pour le repose-pieds",  
veuillez le sélectionner sous "Accessoires pour  
repose-pieds".



### Repose pieds repliable vers l'arrière

A9016602010-K\* € 298,90

Avec tube monobloc et  
levier de commande 20 mm  
à partir de l'USL 42 cm  
pour la forme en V, à partir de SB 38 cm  
Si le repose-pieds doit être équipé d'un  
"support en caoutchouc pour le repose-pieds",  
veuillez le sélectionner sous "Accessoires pour  
repose-pieds".



### Palettes séparées

A9016603200-K € 327,00

Avec revêtement en caoutchouc,  
réglables en hauteur + / - 3 cm, réglables en  
inclinaison,  
palettes pivotantes à 180° extérieur, relevables  
à un côté,  
avec renforcement du châssis  
potences en V mini SB 40 cm



### Cadre avant amovible, pivotant avec repose-pieds séparé

A9065630000-K € 821,10

Réglable en hauteur, avec revêtement en  
caoutchouc  
Angle du genou 105° uniquement pour le  
châssis droit  
pour les cadres courts, uniquement avec frein  
intégral

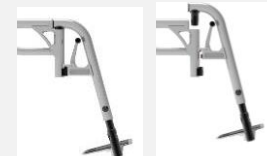

## Divers repose pieds

### Palette monobloc aluminium revêtement caoutchouc

A9000610000-K € 122,20

Vissée, réglable en inclinaison,  
14 cm profondeur



### Cales latérales

A9000610100 € 58,00

Réglables  
Seulement disponible avec palette  
monobloc en aluminium



## Adaptions

### Support antibasculé orientable vers le haut

A9065300100  
amovible par Quickpin





## 4" Roues avant

### 4" Roue avant "Standard" noir

A9000501011-004  
(82A), anti-crevaisson



### 4" Roller (100 mm)

A9000501120  
anti-crevaisson

€ 68,70



### 4" Roller lumineuse (100 mm)

A9000501220  
anti-crevaisson

€ 92,00



### 4" Roue avant Frog Legs (100 mm)

A9000501230 € 206,30

avec bandage changeable 6 mm en noir,  
anti-crevaisson.

Couleur jante: argent

Incl. Distance 5,3 mm en noir



## 5" Roues avant

### 5" Roue avant "Standard" PU noir

A9000501036-005  
(82A), anti-crevaisson



### 5" Roue avant "Standard" PU gris

A9000501031-005  
(82A), anti-crevaisson



### 5" Roller lumineuse (125 mm)

A9000501221  
anti-crevaisson

€ 92,00



### 5" Caoutchouc confort, jante aluminium, 3 rayons "roule confort"

Argent  
A9000501210 € 174,60

Noir  
A9000501211 € 174,60

avec bandage changeable 6 mm,  
moyennement dur, anti-crevaisson  
Incl. Distance 3 mm en noir



### 5" Roue avant Frog Legs (125 mm)

A9000501232 € 206,30

avec bandage changeable en noir 6 mm,  
anti-crevaisson.

Couleur jante: argent

Incl. Distance 5,3 mm en noir



Roues 6" sur demande après vérification, seulement pour cadre en „V“

## Fourches des roues avant

Pour les couleurs de la fourche de roues avant, voir „Couleur des pièces rapportées“.  
Si aucune indication n'est donnée, la "fourche des roues avant standard avec fourch fixe" est livrée.

### Fourches "Standard"

A9000500100-K001  
Fourche fixe

A9000500100-K002 € 162,50  
Fourche à démontage rapide



### Fourche renforcées "Heavy Duty", poids supplémentaire de la fourche ca. 100 - 150 grammes

A9000510111-K001 € 52,40  
Fourche fixe

A9000510111-K002 € 212,50  
Fourche à démontage rapide



### Paire des fourches supplémentaires „Standard“

A9000500300-K € 288,10  
Fourches à démontage rapide



### Paire des fourches supplémentaires „Heavy Duty“

A9000500301-K € 328,10  
Fourches à démontage rapide



Article sans roue avant:  
Si vous avez besoin des roues avant, veuillez faire un 2ème choix dans la rubrique roues avant

## Roues arrière

Informations sur les autres types de jantes, les versions et les disponibilités sur : [www.proactiv-gmbh.de](http://www.proactiv-gmbh.de).  
En l'absence d'indication, les „roues arrière jante simple paroi en aluminium 36 rayons“ est livrée.

### Jante en alu 18 rayons

24" (ETRTO 540)  
A9000203122

Avec moyeu Liteline, rayonnage radial

Pas possible pour:

Bandages pneus pleins

Seulement jusqu'à 70 kg de poids corporel

Sturz \ Gewicht	1°	4°	6°	8°	10°
	bis 50 Kg	✓	✓	✓	✓
51 - 60 Kg	✓	✓	✓	✓	
61 - 70 Kg	✓	✓			



### Aluminium, Jante simple paroi, 36 rayons

24" (ETRTO 540)  
A9000203000-010

Moyeu en alu, rayonnage radial  
jusqu'à 120 kg de poids corporel



### Aluminium, Jante double parois, 36 rayons

24" (ETRTO 540) € 153,20  
A9000203100

25" (ETRTO 559) € 153,20  
A9000203200

26" (ETRTO 590) € 153,20  
A9000203300

avec moyeu en alu, rayonnage radial  
Utilisation pour des charges élevées



### Spinergy Spox Sport avec 24 rayons PBO; jante, moyeu et rayons noirs

24" (ETRTO 540) € 761,30  
A9000203550

25" (ETRTO 559) € 761,30  
A9000201559

26" (ETRTO 590) € 761,30  
A9000203555



### Spinergy "Everyday Light Extreme" avec 12 rayons PBO; jante et moyeu noir, rayons blancs

24" (ETRTO 540) € 929,30  
A9000203554

Recommandation: jusqu'à 70 kg de poids corporel,  
pas en combinaison avec l'utilisation de handbike/appareils de traction.



### Spinergy "Everyday Light Extreme" avec 12 rayons PBO; jante, moyeu et rayons noirs

24" (ETRTO 540) € 929,30  
A9000203552

Recommandation: jusqu'à 70 kg de poids corporel,  
pas en combinaison avec l'utilisation de handbike/appareils de traction.



## Mains courantes

x = Mesure de l'écartement

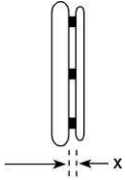

Ecartement:

- x = 11 mm  
 x = 19 mm

Ecartement Curve + Gekko:

- x = 10 mm  
 x = 18 mm

Sauf indication contraire, le montage des mains courantes se fera avec un écartement large (19 mm / 18 mm).

### Mains courantes acier inox Ø 20 mm

- Pour Roues 24" et 25"  
A9000205010-004  
 Pour Roues 26"  
A9000205010-006



### Mains courantes aluminium Ø 19 mm anodisées argent

- Pour Roues 24" et 25"  
A9000205019-004



### Mains courantes aluminium Ø 19 mm peinte de la couleur du châssis

(en cas de châssis bicolore - c'est la couleur de base)

- = brillant  
 = mat

Attention: Nous ne recommandons pas des couleurs en mat pour les mains courantes. Le Grip des mains courantes est mieux avec une couleur brillant.

- Pour Roues 24" et 25" € 66,30  
A9000205020-004  
 Pour Roues 26" € 66,30  
A9000205020-006



### Mains courantes aluminium Ø 19 mm polies et anodisées dures

- Pour Roues 24" et 25" € 160,10  
A9000205030-004  
 Pour Roues 26" € 160,10  
A9000205030-006

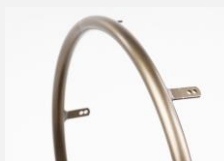

### Mains courantes titane Ø 19 mm

- Pour Roues 24" et 25" € 325,80  
A9000205040-004  
 Pour Roues 26" € 325,80  
A9000205040-006













### Revêtements caoutchouc antidérapants pour mains courantes

- Pour mains courantes 24" € 226,00  
A9000205100-004  
 Pour mains courantes 26" € 226,00  
A9000205100-006

Surface sans profil / structure  
Compatible avec mains courante Ø 19 mm ou Ø 20 mm



<p><b>Mains courantes antidérapantes noires</b></p> <p><input type="checkbox"/> Pour Roues 24" et 25" A9000205070-004      <b>€ 390,70</b></p> <p><input type="checkbox"/> Pour Roues 26" A9000205070-006      <b>€ 390,70</b></p> 	<p><b>Mains courantes Cuvette Grip</b></p> <p><input type="checkbox"/> Pour Roues 24" et 25" A9000205080-004      <b>€ 396,80</b></p> <p><input type="checkbox"/> Pour Roues 26" A9000205080-006      <b>€ 396,80</b></p> <p>Montées directement sur la jante.</p> <p>Remarque: en raison de la complexité de la géométrie, des écarts de concentricité de +/- 2-3 mm sont possibles.</p> 	<p><b>Mains courantes Curve anodisées noires, profil ergonomique</b></p> <p><input type="checkbox"/> Pour Roues 24" et 25" Hauteur 24 mm      <b>€ 389,10</b> A9000205130-004</p> <p><input type="checkbox"/> Pour Roues 24" et 25" Hauteur 31 mm Taille L      <b>€ 389,10</b> A9000205140-004</p> <p><input type="checkbox"/> Pour Roues 26" Hauteur H 31 mm Taille L      <b>€ 389,10</b> A9000205140-006</p> 
<p><b>Mains courantes Curve argent anodisé profil ergonomique</b></p> <p><input type="checkbox"/> Pour Roues 24" et 25" Hauteur 31 mm Taille L      <b>€ 394,30</b> A9000205160-004</p> 	<p><b>Mains courantes Curve, peinte en couleur, profil ergonomique</b></p> <p><input type="checkbox"/> = couleur de châssis (surface brillante)</p> <p><input type="checkbox"/> = noire (surface brillante)</p> <p><input type="checkbox"/> Pour Roues 24" et 25" Hauteur 24 mm      <b>€ 454,00</b> A9000205135-004</p> <p><input type="checkbox"/> Pour Roues 24" et 25" Hauteur 31 mm Taille L      <b>€ 454,00</b> A9000205145-004</p> <p><input type="checkbox"/> Pour Roues 26" Hauteur H 31 mm Taille L      <b>€ 454,00</b> A9000205145-006</p> 	<p><b>Mains courantes Curve Grip, surface Tetra-Gripp, profil ergonomique</b></p> <p><input type="checkbox"/> Pour Roues 24" et 25" Hauteur 31 mm Taille L      <b>€ 505,50</b> A9000205150-004</p> 
<p><b>Mains courantes Quadro, profil ergonomique</b></p> <p><input type="checkbox"/> Pour Roues 24" et 25" A9000205170-004      <b>€ 517,50</b></p> <p><input type="checkbox"/> Pour Roues 25" A9000205170-005      <b>€ 517,50</b></p> <p><input type="checkbox"/> Pour Roues 26" A9000205170-006      <b>€ 517,50</b></p> 	<p><b>Mains courantes Gekko, anodisées noires</b></p> <p><input type="checkbox"/> Pour Roues 24" et 25" A9000205175-004      <b>€ 501,20</b></p> <p><input type="checkbox"/> Pour Roues 25" A9000205175-005      <b>€ 501,20</b></p> <p><input type="checkbox"/> Pour Roues 26" A9000205175-006      <b>€ 501,20</b></p> <p>avec caoutchouc robuste, échangeable intégré dans le profil</p>  	<p><b>Mains courantes Gekko</b></p> <p><input type="checkbox"/> Pour Roues 24" et 25" A9000205185-004      <b>€ 513,20</b></p> <p>avec caoutchouc robuste, échangeable intégré dans le profil</p> 

### Mains courantes Gekko S

- Pour Roues 24" et 25" **€ 501,20**  
A9000205195-004

anodisées noires avec caoutchouc robuste,  
échangeable intégré dans le profil  
Hauteur du profil 24 mm



### Sans main courante

- A9000205990

## Flasques

### Flasques "transparents"

- Pour Roues 24" **€ 201,10**  
A9000206300-004

- Pour Roues 26" **€ 201,10**  
A9000206300-006

Pas en combinaison avec les roues motrices  
Spinergy



## Pneus

Sauf indication contraire, les pneus sont livrés "Schwalbe RightRun noir".

### Schwalbe "RightRun" Pneus haute pression

- 24x1" (540-25) **€ 47,80**  
A9000204001-004

couleur: noir  
7,5 bar



### Schwalbe "RightRun" Pneus haute pression

- 24x1" (540-25) **€ 47,80**  
A9000204000-004

- 25x1" (559-25) **€ 47,80**  
A9000204000-005

- 26x1" (590-25) **€ 47,80**  
A9000204000-006

couleur: gris, noir  
7,5 bar



### Schwalbe "DownTown" Pneus crantés haute pression

- 24x1" (540-25) **€ 90,30**  
A9000204010-004

7,5 bar



### Schwalbe "MarathonPlus Evolution" avec "smart guard" anti-crevaiso

- 24x1" (540-25) **€ 47,80**  
A9000204030-014

- 25x1" (559-25) **€ 47,80**  
A9000204030-015

- 26x1" (590-25) **€ 47,80**  
A9000204030-016

couleur: noir  
10 bar



### Schwalbe "MarathonPlus" avec "smart guard" anti-crevaison

- 24x1" (540-25) **€ 47,80**  
A9000204030-004

couleur: gris, paroi noir  
10 bar









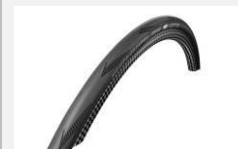

### Schwalbe "One"

- 24x1" (540-25) **€ 90,30**  
A9000204123-004

couleur: noir  
9 bar



<p><b>Bandages pneus pleins, anti-crevaisson</b></p> <p><input type="checkbox"/> 24x1" (540-25) <b>€ 119,10</b> A9000204201-004 couleur: noir non compatible avec des roues Spinergy</p> 		
<b>Accessoires</b>		
<p><b>Axe à démontage rapide bouton-poussoir plat</b></p> <p><input type="checkbox"/> A9000200096 <b>€ 102,70</b> longueur de verrouillage: 122/110 mm diamètre axe: 12 mm Pas en combinaison avec entraînement à double main courante et axes à démontage rapide „Tetra Clip“ pas en combinaison avec double main courante</p> 	<p><b>Axes à démontage rapide pour Tétraplégiques</b></p> <p><input type="checkbox"/> A9000206400 <b>€ 161,60</b> Pas en combinaison avec roues motrices Spinergy, entraînement à une main, frein à tambour ou moyeu Liteline</p> 	<p><b>Pompe manuelle avec manomètre</b></p> <p><input type="checkbox"/> A9000901100 <b>€ 103,20</b> jusqu'à 14 bar</p> 
<p><b>Ceinture de sécurité réglable en longueur avec boucle</b></p> <p><input type="checkbox"/> A9000902100 <b>€ 78,30</b></p> 	<p><b>Ceinture de sécurité avec longueur réglable et fermeture velcro</b></p> <p><input type="checkbox"/> A9000902110 <b>€ 62,60</b></p> 	<p><b>Porte-canne</b></p> <p><input type="checkbox"/> A9065900000* <b>€ 133,40</b></p> 
<p><b>Système d'éclairage SIGMA</b></p> <p><input type="checkbox"/> A9000903270 <b>€ 104,80</b> composé d'un éclairage avant et d'un éclairage arrière, rechargeable via une prise micro USB, avec câble de chargement micro USB. Kit d'éclairage homologué StVZO</p> 	<p><b>Sac de transport des roues arrière</b></p> <p><input type="checkbox"/> Pour Roues 24" A9000903530-004 <b>€ 75,50</b> Ø 76 cm x 2 cm</p> <p><input type="checkbox"/> Pour Roues 26" A9000903530-006 <b>€ 75,50</b> Ø 83 cm x 2 cm</p> 	
<p><b>Autres accessoires, voir feuille de commande séparée ou <a href="http://www.proactiv-gmbh.eu/fr">www.proactiv-gmbh.eu/fr</a></b></p>		



Remarques ou notes additionnelles:

---

**Lieu, date**

**Signature (Utilisateur) / (Revendeur)**

Le champ de signature est prévu pour le conseiller et l'assuré. Cela confirme que l'équipement prévu pour la personne assurée est consensuel.

- 15 - 2024-06-14 / Les prix s'entendent hors TVA et frais d'expédition  = compris dans le prix base  = Option  
Bon de commande LIFT activ Rev. 02 FR