



TRAVELER 4you Ergo

**Fauteuil roulant à propulsion manuelle,
pliant à dossier inclinable
avec option géométrie du châssis individualisée**
Poids max. utilisateur 120 kg

A9030105000 € 5.690,00

Date devis: _____

Date commande: _____

Conforme aux conditions générales de vente PRO ACTIV GmbH

Adresse du magasin:

N° du client: _____
Nom: _____
Rue: _____
Code postal/Lieu: _____
Tél.: _____
Fax: _____
E-Mail: _____
Interlocuteur: _____

Adresse de livraison: **adresse du magasin**
 autre adresse

Nom: _____
Rue: _____
Code postal/Lieu: _____

Nom de l'utilisateur:

Nom: _____
Rue: _____
Code postal/Lieu: _____
Tél.: _____
Fax: _____
E-Mail: _____
Date de naissance: _____

Adresse de facturation: **adresse du magasin**
 autre adresse

N° du client: _____
Nom: _____
Rue: _____
Code postal/Lieu: _____
Tél.: _____
Fax: _____
E-Mail: _____
Interlocuteur: _____

Mesures du corps:

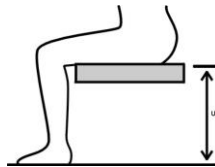

Taille: _____ cm

Poids: _____ kg

Longueur du segment jambier: _____ cm

(Distance entre le creux poplité et la semelle)

Aspect de la maladie: _____

Ces informations sont nécessaires pour l'examen. En l'absence d'indications, aucun examen des critères correspondants ne peut être effectué!

Mesures

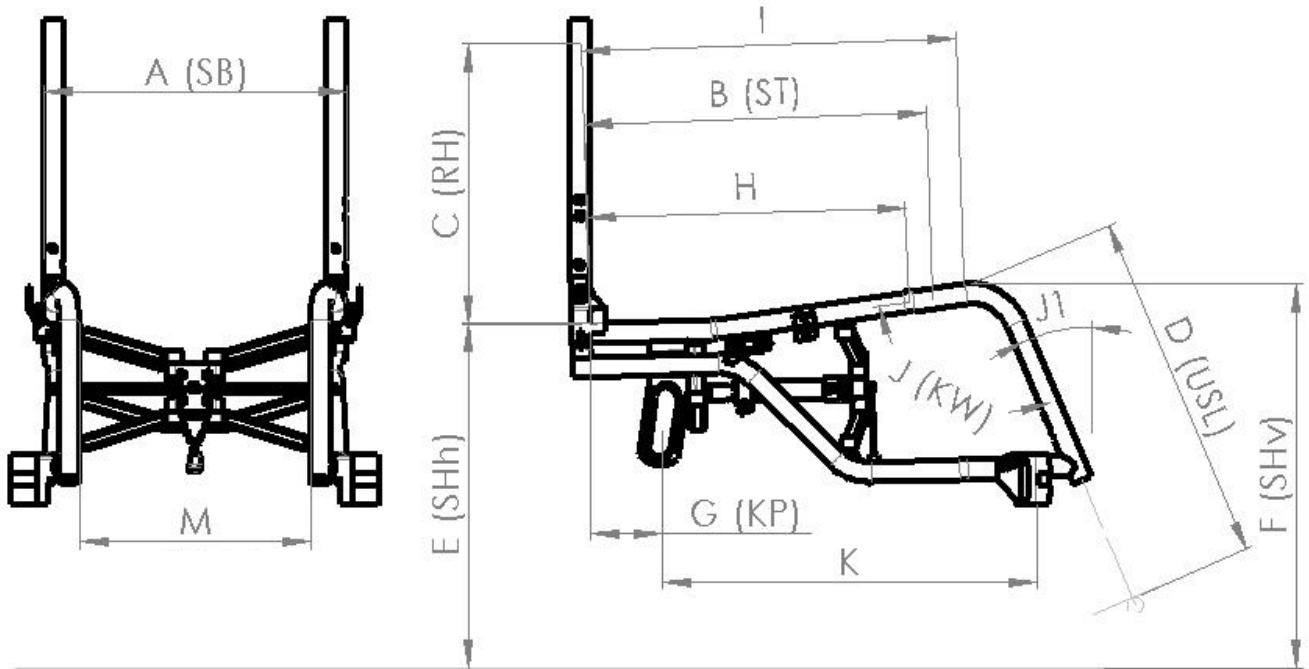

Mesures du fauteuil:

A: SB Largeur d'assise (min. 33 – max. 52 cm)	_____ cm	H: Longueur du tube d'assise avant cintrage vers les genoux (possible à partir d'une profondeur d'assise ST 34 cm) (I – min. 6 cm)	_____ cm
B: ST Profondeur d'assise (min. 35 cm)	_____ cm	I: Longueur du tube d'assise avant cintrage des potences (min. 41 cm) (min. ST - 1 cm)	_____ cm
C: RH Hauteur du dossier (min. RH 22 cm)	_____ cm	J: KW Angle du genou (possible à partir de 90°)	_____ °
D: USL Longueur des potences	_____ cm	J1: Angle des potences par rapport à la perpendiculaire du sol (recommandé > 10°)	_____ °
E: SHh Hauteur assise arrière (min. 39 – max. 47 cm) (chez les roues motrices 24")	_____ cm	K: Position des fourches avant	_____ cm
F: SHv Hauteur assise avant (min. 42 – max. 52 cm)	_____ cm	Potence	
G: KP Centre de gravité (devant du tube de dossier jusqu'au milieu de l'axe roue arrière) (KP min. 3 – max. 11 cm)	_____ cm	<input type="checkbox"/> Potences droites (sans écartement) Largeur en haut et en bas des potences USL = SB – 5 cm	
Le montage d'une barre porte axes pour déport des roues est possible à partir centre de gravité KP 7cm		<input type="checkbox"/> Potences en V (7°)	
		<input type="checkbox"/> avec écartement Potences droites, en forme de G Largeur USL min. SB - 11 cm Veuillez préciser la largeur USL:	
		M: largeur de la bas de la jambe	_____ cm

Pour la construction les mesures des tolérances de DIN EN ISO 13920 sont valables (mm).

Degré de précision	Jusqu' à 30	>30 jusqu'à 120	> 120 jusqu'à 400	> 400 jusqu'à 1000
C	+/- 1	+/- 3	+/- 4	+/- 6

Couleur châssis design unicolore

Vous pouvez trouver des nouvelles de notre gamme ainsi que des exemples sur notre site www.proactiv-gmbh.eu/fr/couleurs/

Couleur du châssis: sélection dans la palette de couleurs

La couleur du châssis est indiquée à la commande

A9000100170-000

Brut, sablé, non revêtu

A9000100170-020

Remarque: en présence d'humidité, par exemple la transpiration des mains, des décolorations sombres de l'aluminium peuvent apparaître.

Revêtement en poudre

blanc RAL 9016

brillant A9000100170-023

mat A9000100170-123 € 42,10

argent

brillant A9000100170-011

anthracite RAL 7016

brillant A9000100170-001

mat A9000100170-101 € 42,10

noir RAL 9005

brillant A9000100170-003

mat A9000100170-019 € 42,10

orange RAL 2004

brillant A9000100170-022

mat A9000100170-122 € 42,10

pink magenta RAL 4010

brillant A9000100170-037

mat A9000100170-137 € 42,10

bleu pastel RAL 5024

brillant A9000100170-036

mat A9000100170-136 € 42,10

lemon green

brillant A9000100170-005

mat A9000100170-105 € 42,10

jaune RAL 1023

brillant A9000100170-046

mat A9000100170-146 € 42,10

rouge RAL 3001

brillant A9000100170-047

mat A9000100170-147 € 42,10

lagoon blue

brillant A9000100170-052

mat A9000100170-152 € 42,10

athletic grey

brillant A9000100170-050

mat A9000100170-150 € 42,10

muddy grey

brillant A9000100170-051

mat A9000100170-151 € 42,10

Revêtement en poudre „Dormant“

noir pailleté argent

brillant A9000100170-007

sky blue

brillant A9000100170-017

bleu marine

brillant A9000100170-045

mat A9000100170-145 € 42,10

electric green

brillant A9000100170-015

mat A9000100170-115 € 42,10

violet

brillant A9000100170-044

fire red

brillant A9000100170-018

mat A9000100170-118 € 42,10

Couleur châssis design unicolore „peinture liquide“

€ 339,40

storm (bleu glacier)

brillant A9000100170-500

mat A9000100170-501

café

brillant A9000100170-520

mat A9000100170-521

prairie (rose)

brillant A9000100170-504

mat A9000100170-505

pearl (blanc nacré)

brillant A9000100170-524

mat A9000100170-525

berry (baies)

brillant A9000100170-526

mat A9000100170-527

blue ocean

brillant A9000100170-522

mat A9000100170-523

emerald (vert émeraude)

brillant A9000100170-514

mat A9000100170-515

mint

brillant A9000100170-528

mat A9000100170-529

chili

brillant A9000100170-516

mat A9000100170-517

Couleur du châssis design bicolore

Attention: Dépendant de votre choix pour la couleur design les 2 couleurs sont brillant ou mat.

Design bicolore se composant d'une couleur de base du Design Unicolore (à l'arrière du châssis) et d'une couleur Design (à l'avant du châssis)

€ 260,70

Veuillez sélectionner la couleur ci-dessous:

Couleur de base (à l'arrière du châssis):

blanc RAL 9016 <input type="checkbox"/> A9000100170-200	argent <input type="checkbox"/> A9000100170-201	anthracite RAL 7016 <input type="checkbox"/> A9000100170-202
noir RAL 9005 <input type="checkbox"/> A9000100170-203	Bleu pastel RAL 5024 <input type="checkbox"/> A9000100170-206	lemon green <input type="checkbox"/> A9000100170-207
jaune RAL 1023 <input type="checkbox"/> A9000100170-208	lagoon blue <input type="checkbox"/> A9000100170-212	athletic grey <input type="checkbox"/> A9000100170-210
muddy grey <input type="checkbox"/> A9000100170-211		

Couleur Design (à l'avant du châssis):

noir RAL 9005 <input type="checkbox"/> brillant A9000100170-259 <input type="checkbox"/> mat A9000100170-260	lemon green <input type="checkbox"/> brillant A9000100170-250 <input type="checkbox"/> mat A9000100170-251	chili <input type="checkbox"/> brillant A9000100170-253 <input type="checkbox"/> mat A9000100170-254
orange RAL 2004 <input type="checkbox"/> brillant A9000100170-255 <input type="checkbox"/> mat A9000100170-256	café <input type="checkbox"/> brillant A9000100170-278 <input type="checkbox"/> mat A9000100170-279	mint <input type="checkbox"/> brillant A9000100170-286 <input type="checkbox"/> mat A9000100170-287
emerald (vert émeraude) <input type="checkbox"/> brillant A9000100170-274 <input type="checkbox"/> mat A9000100170-275	storm (bleu glacier) <input type="checkbox"/> brillant A9000100170-264 <input type="checkbox"/> mat A9000100170-265	prairie (rose) <input type="checkbox"/> brillant A9000100170-266 <input type="checkbox"/> mat A9000100170-267
pearl (blanc nacré) <input type="checkbox"/> brillant A9000100170-282 <input type="checkbox"/> mat A9000100170-283	berry (baies) <input type="checkbox"/> brillant A9000100170-284 <input type="checkbox"/> mat A9000100170-285	blue ocean <input type="checkbox"/> brillant A9000100170-280 <input type="checkbox"/> mat A9000100170-281

Couleur – pièces rapportées

Remarque: Sans indication les pièces seront livrées en noir.

Roue arrière: Jante, moyeu et rayons en aluminium

noir A9000100171-003

Fourche roue avant et pivot de fourche

argent A9000100173-011

noir A9000100173-003

Couleur individuelle des pièces rapportées:

Roue arrière: Jante en aluminium et inlet design¹

Couleur du châssis A9000100171-999 € 242,30

Choix de design unicolor (différent de la couleur du châssis) A9000100171-998 € 280,50

Couleur: _____

A9000100170-

Roues avant: 5" jante aluminium² (3-rayons)

Couleur du châssis A9000100174-999 € 73,00

Choix de design unicolor (différent de la couleur du châssis) A9000100174-998 € 84,60

Couleur: _____

A9000100170-

Couleur individuelle (châssis ou pièces rapportées)

Couleur du châssis achat individuel au choix les couleurs RAL

A9000100170-100 € 402,30

Surface:

brillant

mat

Nom de la couleur

Numéro RAL

Attention: Pièces rapportées pas en couleur design bicolore

¹ Uniquement en combinaison avec le moyeu Liteline (pour la roue arrière, jante en aluminium à 18 ou 36 rayons, jante simple paroi)

² Uniquement en combinaison avec roues avant 5" Caoutchouc confort, jante aluminium, 3 rayons „roule confort" A900050121*, ainsi qu'avec fourches avec amortisseurs A9000500160*

Poignées à pousser

Poignées intégrées dans les tubes de dossier

A9000401051-K € 126,60

Tubes droits.



Poignées à pousser fixes en aluminium

A9000401050 € 126,60

minimum hauteur du dossier RH 23 cm



Poignées à pousser fixes, vissées horizontalement sur tube du dossier

A9000401076 € 234,80

dévisables



Poignées à pousser réglables

A9000401060* € 210,10

Fixation dans les tubes du dossier à partir de RH 30 cm pour la toile de dossier à partir de RH 43 cm pour le dossier ergonomique à partir de RH 35 cm avec tube de dossier avec cintrage lombaire



Poignées à pousser longueur de 45 cm déplacées à l'arrière

A9030401071 € 396,40

réglable en hauteur en continu, montage sur la barre de maintien de dossier, jusqu'à largeur d'assise SB 42 cm ou poids corporelle de 95 kg. non compatible avec des accoudoirs pivotants.



Équipement sans poignées de poussée

A9000401000



Dossier

Dossier rabattable

A9000400021
réglable en inclinaison 7 positions, tôles latérales en aluminium intégrées (recouvertes de caoutchouc)



Tubes de dossier avec cintrage lombaire

A9000400005-K € 111,10

- 1 cm
- 2 cm
- 3 cm



Toile de dossier

En l'absence d'indication, le „toile de dossier rembourrée, réglable en tension“ est livré.

Toile de dossier rembourrée, réglable en tension

A9000802010-K
couleur: noire, respirante, surface ouverte
épaisseur: 16 mm
barre de maintien de dossier inclus



Toile de dossier rembourrée „légère“

A9000802320-K001 € 44,90

coussin de dossier extra fin pour le pliage simple du fauteuil roulant
couleur: noir respirante, surface ouverte
épaisseur: 9 mm
barre de maintien de dossier inclus

Dossier réglable en hauteur 3 - 5 cm

A9000802100 € 151,60

Option pour rehausser la hauteur du dossier indiquée à la page 2, seulement disponible avec des poignées réglables en hauteur.



<p>Sans toile de dossier et sans rembourrage de dossier système de dossier</p> <p><input type="checkbox"/> A9000802011 € - 53,00</p> <p>barre de maintien de dossier inclus</p>	
---	--

Pour les autres systèmes de dossier comme p. ex. dossier ergonomique, référez-vous à la fiche séparée: PRO ACTIV Système d'assise et de dossier





Vouz trouvez notre système d'accroche pour taxi sur la fiche système d'accroche pour taxi

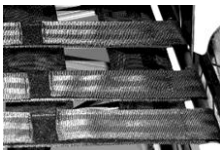

Toile d'assise

En l'absence d'indication, le „toile d'assise ouvert, sangles cousues“ est livré.

<p>Toile d'assise ouvert, sangles cousues</p> <p><input type="checkbox"/> A9000801011-K</p> 	<p>Toile d'assise nylon noire</p> <p><input type="checkbox"/> A9000801020-K € 89,70</p> 	<p>Sans toile de d'assise</p> <p><input type="checkbox"/> A9000801050</p> 
---	---	--

Coussins d'assise

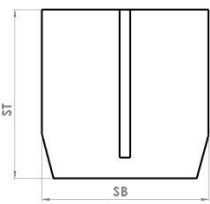
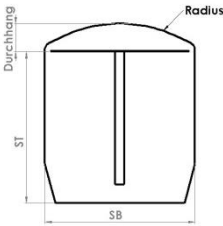
		
<p>Pour géométrie du châssis individuelle Mousse: Standard</p> <p><input type="checkbox"/> A9000805190-K € 156,70</p>	<p>Pour géométrie du châssis individuelle Avec rayon de contour Mousse: Standard</p> <p><input type="checkbox"/> A9000805320-K € 200,10</p>	<p>Epaisseur:</p> <p><input type="checkbox"/> 3 cm <input type="checkbox"/> 5 cm</p> <p><input type="checkbox"/> 4 cm <input type="checkbox"/> 6 cm</p>
<p>Pour géométrie du châssis individuelle Mousse: Anti-Escarre</p> <p><input type="checkbox"/> A9000805210-K € 467,40</p>	<p>Pour géométrie du châssis individuelle Avec rayon de contour Mousse: Anti-Escarre</p> <p><input type="checkbox"/> A9000805310-K € 510,40</p>	<p>Epaisseur:</p> <p><input type="checkbox"/> 4 cm</p> <p><input type="checkbox"/> 6 cm</p>

Housse:

Noir, respirant, surface ouverte

Noir, respirant, surface fermée

Sans votre choix, nous livrons le tissu de revêtement respirant avec surface ouverte.

Coussin d'assise existant

Pour les autres coussins d'assise comme p. ex. „coussin préventif“, référez-vous à la fiche séparée: PRO ACTIV Système d'assise et de dossier

Garde Boue

Garde-boue en aluminium amovible
réglable au niveau de la roue,
Seulement disponible avec le dossier rabattable.



<p>Anthracite mat</p> <p><input type="checkbox"/> A9000403215-K € 236,10</p>	<p>Couleur du châssis (couleur de base pour le châssis design bicolore)</p> <p><input type="checkbox"/> A9000403216-K € 302,00</p>	<p>Couleur Design (seulement possible pour châssis design bicolore)</p> <p><input type="checkbox"/> A9000403217-K € 335,00</p>
---	---	---

Garde-boue Carbon amovible

A9000400013-K € 547,30

réglable au niveau de la roue.
Seulement disponible avec le dossier rabattable!



Accoudoirs

Accoudoir réglable en hauteur, intégré dans le garde-boue en aluminium

garde-boue en alu inclus,
avec rembourrage de bras de 25 cm de long
amovible par encliquetage,
seulement avec dossier rabattable



Anthracite mat

A9000400014-K € 553,00

Couleur du châssis (couleur de base pour
design bicolore)

A9000400015-K € 603,80

Couleur design (seulement possible pour
châssis en design bicolore)

A9000400016-K € 629,20

Accoudoir réglable en hauteur, intégré dans le garde-boue en carbone

A9000400017-K € 836,90

garde-boue en carbone inclus,
avec rembourrage de bras de 25 cm de long
amovible par encliquetage,
seulement avec dossier rabattable

Plaques porte axe

Équipement de série avec des douilles / axes de 12 mm.

Barre porte axes pour déport des roues, amovible

A9110102001 € 548,30

4°/ 6° carrossage intégré, réglage de
l'alignement des roues est indépendant de
l'alignement des roues en position standard



Carrossage

*Largeur totale du fauteuil avec un écartement étroit des mains courantes

1° Carrossage

A9030202010
Largeur totale = environ SB + 20 cm*

2,5° Carrossage

A9030202020

4° Carrossage

A9030202030
Largeur totale = environ SB + 26 cm*

6° Carrossage

A9030202040
Largeur totale = environ SB + 30 cm*

Electriques

Plaque d'adaptation pour l'adaptation „e-motion“ / „e-motion DuoDrive“

A9030201200-K € 488,30

Équipement: Béquille de couple e-motion, axe de 1/2" et longueur de la douille 50,8 mm (2").
PRO ACTIV et la société Alber recommandent pour un fauteuil avec propulsion „e-motion“, le montage d'une paire de roulettes anti bascule arrière. Veuillez choisir sous "Adaptations".

Plaque d'adaptation pour l'adaptation „e-fix“

A9030201210-K € 488,30

Équipement: avec support d'adaptation "e-fix", axe 1/2", longueur porte-axe 50,8 mm (2").
Pro Activ et la société Alber recommandent pour un fauteuil avec la propulsion "e-fix", le montage d'une paire de roulettes anti-bascule arrière. Pour les roulettes anti-bascule arrière avec levé "Traveler", nous vous prions de passer la commande directement à la société Alber.

Freins

Si aucune indication n'est fournie, le "système de freinage standard avec poignées standard" est livré.

Recommandation: pour KP 7 cm ou plus petit, nous recommandons le système de freinage à genouillère avec poignées de frein 20° écartées.

Frein intégral

A9035705000 € 241,30

Support de frein vissé sur le tube d'assise en haut. Carrossage maximum 4°



Freins à pousser standard, poignées standard

A9000701010-001



Freins à pousser standard, poignées longues

A9000701010-002



Freins à pousser standard, poignées basses

A9000701010-003



Freins à pousser standard, poignées de frein 20° écartées

Poignées standard
A9000700002

Poignées longues
A9000701010-004



Freins à pousser standard, poignées de frein rabattables

A9000706008 € 154,00

Longueur: 9 cm



Repose pieds

Si aucune indication n'est donnée, la „repose pieds tube monobloc“ est livrée.

Repose pieds tube monobloc

A9030601000-K

avec étrier de support tubulaire pliable, amovible

Le repose pieds se plie complètement des potences min 37 cm.

Avec châssis en V: $x < 22$ cm, les tubes de repose pieds seront parallèles.

Sélectionner plaque en caoutchouc sous "Divers repose-pieds"



Repose pieds relevable d'un côté

A9030601300-K* € 240,10

avec étrier de soutien tubulaire continu réglable en hauteur +/- 3 cm,

pivotant vers l'extérieur, amovible (pour la forme en V: à partir de SB 40 cm)

Sélectionner plaque en caoutchouc sous "Divers repose-pieds"



Repose pieds tube monobloc pliable à l'arrière par mécanisme à ressort

A9035602005-K* € 342,90

amovible, avec tube de support en continu

pour KW 105° à partir de USL 39 cm

pour KW 95° à partir de USL 38 cm

Sélectionner plaque en caoutchouc sous "Divers repose-pieds"



Palettes séparées relevables

A9030603101-K € 392,90

revêtement en caoutchouc, réglables en inclinaison, palettes pivotantes à 180° extérieur, relevables, amovibles, (Châssis en V min largeur d'assise SB 40 cm)

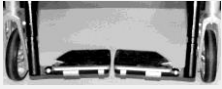

Divers repose pieds

Palette monobloc en aluminium revêtement caoutchouc

A9000610000-K € 122,20

vissée, réglable en inclinaison, 14 cm profondeur



Cales latérales

A9000610100 € 58,00

réglables uniquement en combinaison avec le repose-pied caoutchouté



Adaptionen

Roulettes anti-bascule arrière

droite A9000300100-K001 € 164,20

gauche A9000300100-K002 € 164,20

ajustables, amovibles, pivotantes, avec ressort de rappel et adaptateur universel



Adaptateur universel préparé pour les roulettes anti-bascule e-fix, e-motion

A9016300105 € 288,10

Adaptateur universel préparé pour le montage des roulettes anti-bascule e-fix, e-motion livraison complètement montée, sans roulettes anti-bascule et sans levé pour les roulettes anti-bascule

Veuillez passer la commande pour les roulettes anti-bascule à la société Alber.



3" Roues avant

3" Roller (80 mm)

A9000501110 € 68,70

anti-crevaison



4" Roues avant

4" Roue avant „Standard“ noir

A9000501011-004 (82A), anti-crevaison



4" Roller (100 mm)

A9000501120 € 68,70

anti-crevaison











4" Roller lumineuse (100 mm)

A9000501220 € 92,00

anti-crevaison



4" Roue avant Frog Legs (100 mm) <input type="checkbox"/> A9000501230 € 206,30 avec bandage changeable en noir 6 mm, anti-crevaison. Couleur jante: argent incl. distance 5,3 mm en noir 		
5" Roues avant		
5" Roue avant „Standard“ PU noir <input checked="" type="checkbox"/> A9000501036-005 (82A), anti-crevaison 	5" Roue avant „Standard“ PU gris <input checked="" type="checkbox"/> A9000501031-005 (82A), anti-crevaison 	5" Roller lumineuse (125 mm) <input type="checkbox"/> A9000501221 € 92,00 anti-crevaison 
5" Caoutchouc confort, jante aluminium, 3 rayons „roule confort“ <input type="checkbox"/> Argent anodisé A9000501210 € 174,60 <input type="checkbox"/> Noir A9000501211 € 174,60 avec bandage changeable 6 mm, moyennement dur, anti-crevaison incl. distance 3 mm en noir 	5" Roue avant Frog Legs (125 mm) <input type="checkbox"/> A9000501232 € 206,30 avec bandage changeable en noir 6 mm, anti-crevaison. Couleur jante: argent incl. distance 5,3 mm en noir 	
6" Roues avant		
6" Roue avant „Standard“ PU gris <input checked="" type="checkbox"/> A9000501010-006 (82A), anti-crevaison 	6" Pneumatiques <input type="checkbox"/> A9000501050 € 55,50 	6" Roue avant „Système Flexel“ <input type="checkbox"/> A9000501070 € 55,50 anti-crevaison 

Fourches des roues avant

Coloris des pièces rapportées voir sous coloris à la page 4.
Si aucune indication n'est donnée, la "fourche des roues avant standard avec fourch fixe" est livrée.

Fourches „Standard“

A9000500100-K001
Fourche fixe

A9000500100-K002 € 162,50
Fourche à démontage rapide



Fourche renforcées „Heavy Duty“

en cas de charges élevées ou
en cas d'utilisation d'entraînements électriques

A9000510111-K001 € 52,40
Fourche fixe

A9000510111-K002 € 212,50
Fourche à démontage rapide



Fourches avec amortisseurs

5" jantes en aluminium "roule confort" inclus

A9000500160-K002 € 598,90
Fourche à démontage rapide



Paire des fourches supplémentaires „Standard“

A9000500300-K € 288,10
Fourche „Standard“ à démontage rapide



Paire des fourches supplémentaires „Heavy Duty“

A9000500301-K € 328,10
Fourche „Heavy Duty“ à démontage rapide



Article sans roue avant:

Si vous avez besoin des roues avants,
veuillez faire un 2ème choix dans la rubrique
roues avant.

Ecartement des fourches

Ecartement des fourches



A9000500400* € 57,40
10 mm / côté

A9000500401* € 57,40
15 mm / côté

A9000500410* € 57,40
20 mm / côté

Roues arrière

Informations sur les autres types de jantes, les versions et les disponibilités sur : www.proactiv-gmbh.de.
En l'absence d'indication, les „roues arrière jante simple paroi en aluminium 36 rayons“ est livrée.

Jante en alu 18 rayons

- 24" (ETRTO 540)
A9000203122

Avec moyeu Liteline, rayonnage radial

Pas possible pour:

- Bandages pneus pleins
- Entraînement à double main courante
- Système d'accroche pour taxi
- Adaptivbike

Poids d'utilisateur max. 70 kg:

Sturz	1°	4°	6°	8°	10°
Gewicht					
bis 50 Kg	✓	✓	✓	✓	✓
51 - 60 Kg	✓	✓	✓	✓	
61 - 70 Kg	✓	✓			



Aluminium, Jante simple paroi, 36 rayons

- 24" (ETRTO 540)
A9000203000-010

avec moyeu Liteline (photo de gauche), à rayons radiaux, jusqu'à 120 kg de poids corporel

- 24" (ETRTO 540)
A9000203000-020

avec moyeu aluminium à haute bride (photo de droite), à rayons radiaux plus de 120 kg de poids corporel



Aluminium, Jante double parois, 36 rayons

- 24" (ETRTO 540)
A9000203100 € 153,20

- 25" (ETRTO 559)
A9000203200 € 153,20

- 26" (ETRTO 590)
A9000203300 € 153,20

avec moyeu aluminium à haute, à rayons radiaux

Utilisation pour des charges élevées et un poids corporel >120 kg



Spinergy Spox Sport avec 24 rayons PBO; jante, moyeu et rayons noirs

- 24" (ETRTO 540)
A9000203550 € 761,30

- 25" (ETRTO 559)
A9000201559 € 761,30

- 26" (ETRTO 590)
A9000203555 € 761,30



Spinergy „Everyday Light Extreme“ avec 12 rayons PBO; jante et moyeu noir, rayons blancs

- 24" (ETRTO 540)
A9000203554 € 929,30

Recommandation: jusqu'à 70 kg de poids corporel, pas en combinaison avec l'utilisation de handbike/appareils de traction.



Spinergy „Everyday Light Extreme“ avec 12 rayons PBO; jante, moyeu et rayons noirs

- 24" (ETRTO 540)
A9000203552 € 929,30

Recommandation: jusqu'à 70 kg de poids corporel, pas en combinaison avec l'utilisation de handbike/appareils de traction.



Mains courantes

x = Mesure de l'écartement!

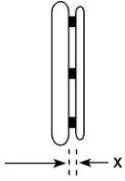

Ecartement:
 x = 11 mm
 x = 19 mm

Ecartement Curve + Gekko:
 x = 10 mm
 x = 18 mm

Sauf indication contraire, le montage des mains courantes se fera avec un écartement large (19 mm / 18 mm).

Mains courantes acier inox Ø 20 mm

- Pour Roues 24" et 25"
A9000205010-004
- Pour Roues 26"
A9000205010-006



Mains courantes aluminium Ø 19 mm anodisées argent

- Pour Roues 24" et 25"
A9000205019-004



Mains courantes aluminium Ø 19 mm peinte de la couleur du châssis

(en cas de châssis bicolore - c'est la couleur de base)

- = surface brillant
- = surface mat

Remarque: un revêtement mat n'est pas recommandé en raison du faible grip.

- Pour Roues 24" et 25"
A9000205020-004 € 66,30
- Pour Roues 26"
A9000205020-006 € 66,30



Mains courantes aluminium Ø 19 mm polies et anodisées dures

- Pour Roues 24" et 25"
A9000205030-004 € 160,10
- Pour Roues 26"
A9000205030-006 € 160,10



Mains courantes titane Ø 19 mm

- Pour Roues 24" et 25"
A9000205040-004 € 325,80
- Pour Roues 26"
A9000205040-006 € 325,80



Revêtements caoutchouc antidérapants pour mains courantes

- Pour mains courantes 24"
A9000205100-004 € 226,00
- Pour mains courantes 26"
A9000205100-006 € 226,00

Surface sans profil / structure
Compatible avec mains courante Ø 19 mm ou Ø 20 mm.

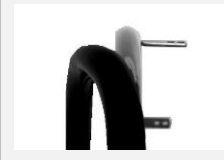

Mains courantes antidérapantes noires

- Pour Roues 24" et 25"
A9000205070-004 € 390,70
- Pour Roues 26"
A9000205070-006 € 390,70



Mains courantes Cuvette Grip

- Pour Roues 24" et 25"
A9000205080-004 € 396,80
- Pour Roues 26"
A9000205080-006 € 396,80

Montées directement sur la jante.



Remarque: en raison de la complexité de la géométrie, des écarts de concentricité de +/- 2-3 mm sont possibles.



Mains courantes Curve anodisées noires, profil ergonomique

- Pour Roues 24" et 25"
Hauteur 24 mm
A9000205130-004 € 389,10
- Pour Roues 24" et 25"
Hauteur 31 mm
Taille L
A9000205140-004 € 389,10
- Pour Roues 26"
Hauteur H 31 mm
Taille L
A9000205140-006 € 389,10



<p>Mains courantes Curve argent anodisé profil ergonomique</p> <p><input type="checkbox"/> Pour Roues 24" et 25" Hauteur 31 mm Taille L A9000205160-004 € 394,30</p> 	<p>Mains courantes Curve, peinte en couleur, profil ergonomique</p> <p><input type="checkbox"/> = couleur de châssis (surface brillante) <input type="checkbox"/> = noire (surface brillante)</p> <p><input type="checkbox"/> Pour Roues 24" et 25" Hauteur 24 mm A9000205135-004 € 454,00</p> <p><input type="checkbox"/> Pour Roues 24" et 25" Hauteur 31 mm Taille L A9000205145-004 € 454,00</p> <p><input type="checkbox"/> Pour Roues 26" Hauteur H 31 mm Taille L A9000205145-006 € 454,00</p> 	<p>Mains courantes Curve Grip, surface Tetra-Gripp, profil ergonomique</p> <p><input type="checkbox"/> Pour Roues 24" et 25" Hauteur 31 mm Taille L A9000205150-004 € 505,50</p> 
<p>Mains courantes Quadro, profil ergonomique</p> <p><input type="checkbox"/> Pour Roues 24" et 25" A9000205170-004 € 517,50</p> <p><input type="checkbox"/> Pour Roues 25" A9000205170-005 € 517,50</p> <p><input type="checkbox"/> Pour Roues 26" A9000205170-006 € 517,50</p> 	<p>Mains courantes Gekko anodisées noires</p> <p><input type="checkbox"/> Pour Roues 24" et 25" A9000205175-004 € 501,20</p> <p><input type="checkbox"/> Pour Roues 25" A9000205175-005 € 501,20</p> <p><input type="checkbox"/> Pour Roues 26" A9000205175-006 € 501,20</p> <p>avec caoutchouc robuste, échangeable intégré dans le profil. Hauteur du profil 31 mm</p>  	<p>Mains courantes Gekko anodisées argent</p> <p><input type="checkbox"/> Pour Roues 24" et 25" A9000205185-004 € 513,20</p> <p>avec du caoutchouc intégré, robuste et échangeable. Hauteur du profil 31 mm</p> 
<p>Mains courantes Gekko S</p> <p><input type="checkbox"/> Pour Roues 24" et 25" A9000205195-004 € 501,20</p> <p>anodisées noires avec caoutchouc robuste, échangeable intégré dans le profil. Hauteur du profil 24 mm</p>  	<p>Sans main courante</p> <p><input type="checkbox"/> A9000205990</p>	

Flasques

Flasques „transparents“

- Pour Roues 24" A9000206300-004 € 201,10
- Pour Roues 26" A9000206300-006 € 201,10

Pas en combinaison avec les roues motrices Spinergy



Pneus

Sauf indication contraire, les pneus sont livrés „Schwalbe RightRun noir“.

Schwalbe „RightRun“ Pneus haute pression

- 24x1" (540-25) A9000204001-004
- couleur: noir
7,5 bar



Schwalbe „RightRun“ Pneus haute pression

- 24x1" (540-25) A9000204000-004
 - 25x1" (559-23) A9000204000-005
 - 26x1" (590-25) A9000204000-006
- couleur: gris, paroi noir
7,5 bar



Schwalbe „DownTown“ Pneus crantés haute pression

- 24x1" (540-25) A9000204010-004
- 7,5 bar



Schwalbe „MarathonPlus Evolution“ avec „smart guard“ anti-crevaison

- 24x1" (540-25) A9000204030-014 € 47,80
 - 25x1" (559-25) A9000204030-015 € 47,80
 - 26x1" (590-25) A9000204030-016 € 47,80
- couleur: noir
10 bar



Schwalbe „MarathonPlus“ avec „smart guard“ anti-crevaison

- 24x1" (540-25) A9000204030-004 € 47,80
- couleur: gris, paroi noir
10 bar



Schwalbe „One“

- 24x1" (540-25) A9000204123-004 € 90,30
- couleur: noir
9 bar



Bandages pneus pleins, anti-crevaison

- 24x1" (540-25) A9000204201-004 € 119,10
- couleur: noir
non compatible avec des jantes 18 rayons,
pour des roues Spinergy et utilisation à une
seule main



Accessoires

24" Roues VTT supplémentaires

avec jante double parois (ETRTO 507), moyeu en alu, axes à démontage rapide et mains courantes en inox
Pneus tout terrain au choix:

A9000203410 € 682,90
24x1,75" Schwalbe „Marathon Plus“
Possibilités du réglage du frein pour roue 24x1"



A9000203413 € 682,90
24x2,1" Schwalbe „SMART SAM Sport“
Réglage du frein non compatible pour roue 24x1"



Axe à démontage rapide bouton-poussoir plat

A9000200096 € 102,70
longueur de verrouillage: 122/110 mm
diamètre axe: 12 mm
Pas en combinaison avec entraînement à double main courante et axes à démontage rapide „Tetra Clip“



Axes à démontage rapide pour Tétraplégiques

A9000206400 € 161,60
Pas en combinaison avec roues motrices Spinergy, entraînement à une main, frein à tambour ou moyeu Liteline



Pompe manuelle avec manomètre

A9000901100 € 103,20
jusqu'à 14 bar



Ceinture de sécurité réglable en longueur avec boucle

A9000902100 € 78,30



Ceinture de sécurité avec longueur réglable et fermeture velcro

A9000902110 € 62,60



Porte-canne flexible

A9000902310* € 133,40



Système d'éclairage SIGMA

A9000903270 € 104,80
composé d'un éclairage avant et d'un éclairage arrière, rechargeable via une prise micro USB, avec câble de chargement micro USB.
Kit d'éclairage homologué StVZO



Sac de transport pour châssis Traveler

A9030903200 € 237,00
Seulement disponible avec fourches à démontage rapide



Sac de transport des roues arrière

Pour Roues 24" A9000903530-004 € 75,50
Ø 76 cm x 2 cm
 Pour Roues 26" A9000903530-006 € 75,50
Ø 83 cm x 2 cm



Sangle de maintien pour fixer le cadre fermé du Traveler

A9030902200 € 19,50

Pour d'autres accessoires comme p. ex. bikes adaptatifs, guidons etc. veuillez voir les fiches séparées ou visitez notre site Internet www.proactiv-gmbh.eu/fr

Service

Conseil technique et prise de mesure
par PRO ACTIV

A9990000000 € 344,20

Remarques ou notes additionnelles:

Lieu, date

Signature Utilisateur / Revendeur

Le champ de signature est prévu pour le conseiller et l'assuré. Cela confirme que l'équipement prévu pour la personne assurée est consensuel.

- 17 - 2024-06-14 / Les prix s'entendent hors TVA et frais d'expédition

= compris dans le prix base

= Option

Bon de commande TRAVELER 4you Ergo Rev. 09 FR