



LIFT activ mit mechanischer Sitzhöhenverstellung

- Manuelle Sitzhöhenverstellung um 30 cm unterstützt durch individuell abgestimmte Hubfedern
 - Auslösung der Hubfunktion über ergonomischen Griff
 - Fahrwerk in Starrrahmenbauweise fest verschweißt
 - Sitzeinheit in Starrrahmenbauweise mit Fahrwerk verschraubt
 - Gesamtgewicht ab 14,5 kg
- Zugelassen bis 100 kg Zuladung

A9065100000 CHF 4.310,00

Kostenvoranschlag Datum: _____

**Beratung erfolgte durch
Mitarbeiter Sanitätshaus:** _____

Außendienst PRO ACTIV: _____

Bestellung Datum: _____

Gemäß AGB PRO ACTIV Reha-Technik GmbH

Sanitätshaus / Firmenadresse:

Kd.-Nr.: _____
Name: _____
Straße: _____
PLZ / Ort: _____
Tel.: _____
Fax: _____
E-Mail: _____
ASP.: _____

Versandadresse: **wie Firmenadresse**
 abweichend (siehe unten)

Name: _____
Straße: _____
PLZ / Ort: _____

Kundenname / Kommission:

Name, Vorname: _____
Straße: _____
PLZ / Ort: _____
Tel.: _____
Fax: _____
E-Mail: _____
Geb.-Dat.: _____
Kostenträger: _____

Rechnungsadresse: **wie Firmenadresse**
 abweichend (siehe unten)

Kd.-Nr.: _____
Name: _____
Straße: _____
PLZ / Ort: _____
Tel.: _____
Fax: _____
E-Mail: _____
ASP.: _____

Grundmaße

Körpermaße:

Körpergröße: _____ cm

Gewicht: _____ kg

Unterschenkellänge: _____ cm
(anatomisches Maß: Kniekehle bis Fußsohle)

Indikation: _____

Diese Angaben sind zur Prüfung notwendig. Bei fehlenden Angaben kann keine Prüfung der entsprechenden Kriterien erfolgen!

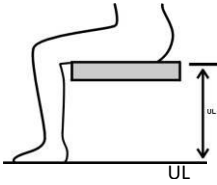

Rollstuhlmaße:

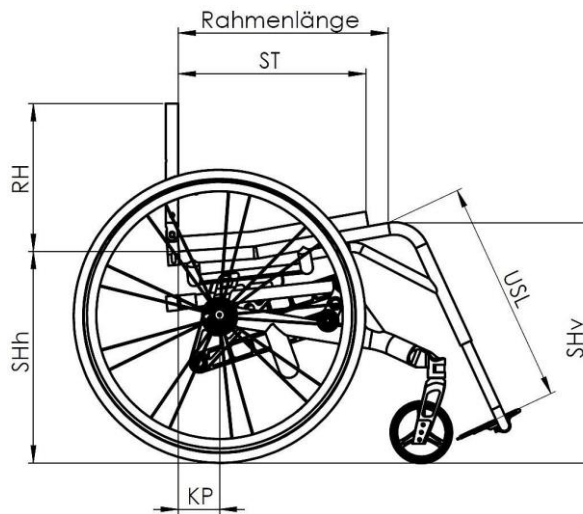

Sitzbreite **SB**

<input type="checkbox"/> 35	<input type="checkbox"/> 36	<input type="checkbox"/> 37	<input type="checkbox"/> 38	<input type="checkbox"/> 39	<input type="checkbox"/> 40
<input type="checkbox"/> 41	<input type="checkbox"/> 42	<input type="checkbox"/> 43	<input type="checkbox"/> 44	<input type="checkbox"/> 45	<input type="checkbox"/> 46

Sitztiefe **ST**

Kurzer Rahmen					Langer Rahmen				
<input type="checkbox"/> 35	<input type="checkbox"/> 36	<input type="checkbox"/> 37	<input type="checkbox"/> 38	<input type="checkbox"/> 39	<input type="checkbox"/> 39	<input type="checkbox"/> 40	<input type="checkbox"/> 41	<input type="checkbox"/> 42	<input type="checkbox"/> 43
<input type="checkbox"/> 40	<input type="checkbox"/> 41	<input type="checkbox"/> 42	<input type="checkbox"/> 43	<input type="checkbox"/> 44	<input type="checkbox"/> 44	<input type="checkbox"/> 45	<input type="checkbox"/> 46	<input type="checkbox"/> 47	<input type="checkbox"/> 48

Rückenhöhe **RH**

<input type="checkbox"/> 20	<input type="checkbox"/> 21	<input type="checkbox"/> 22	<input type="checkbox"/> 23	<input type="checkbox"/> 24	<input type="checkbox"/> 25	<input type="checkbox"/> 26	<input type="checkbox"/> 27	<input type="checkbox"/> 28	<input type="checkbox"/> 29	<input type="checkbox"/> 30
<input type="checkbox"/> 31	<input type="checkbox"/> 32	<input type="checkbox"/> 33	<input type="checkbox"/> 34	<input type="checkbox"/> 35	<input type="checkbox"/> 36	<input type="checkbox"/> 37	<input type="checkbox"/> 38	<input type="checkbox"/> 39	<input type="checkbox"/> 40	<input type="checkbox"/> 41
<input type="checkbox"/> 42	<input type="checkbox"/> 43	<input type="checkbox"/> 44	<input type="checkbox"/> 45	<input type="checkbox"/> 46	<input type="checkbox"/> 47	<input type="checkbox"/> 48				

Unterschenkellänge **USL**

<input type="checkbox"/> 30	<input type="checkbox"/> 31	<input type="checkbox"/> 32	<input type="checkbox"/> 33	<input type="checkbox"/> 34	<input type="checkbox"/> 35	<input type="checkbox"/> 36	<input type="checkbox"/> 37	<input type="checkbox"/> 38	<input type="checkbox"/> 39
<input type="checkbox"/> 40	<input type="checkbox"/> 41	<input type="checkbox"/> 42	<input type="checkbox"/> 43	<input type="checkbox"/> 44	<input type="checkbox"/> 45	<input type="checkbox"/> 46	<input type="checkbox"/> 47	<input type="checkbox"/> 48	

Sitzhöhe hinten **SHh**
(bei 24" Antriebsrädern)

 41

auf Anfrage möglich:

 42 43

Sitzhöhe vorne **SHv**
(bei 5" Lenkrädern)

 47 48 49 50 51

auf Anfrage möglich:

 45 46

Kippwinkel **KP**

(Vorderseite Rückenrohr bis Achsmittelpunkt Antriebsrad)

 6 7 8 9 10

Bitte die benötigten Maße ankreuzen (alle Maße sind in cm angegeben).

Bei den unterstrichenen Werten handelt es sich um die Standardeinstellung.

Die Werte SHh und SHv können je nach Radgröße und Radsturz geringfügig von den vorgegebenen Werten abweichen!

Rahmenfarbe - Einfarbdesign

Informationen zu aktuellen Farbdesigns und Beispielbilder unter: www.proactiv-gmbh.de/farben.php

Rahmenfarbe: Auswahl aus Farbpalette

Rahmenfarbe wird bei Bestellung angegeben

A9000100170-000

Roh, gestrahlt, nicht beschichtet

A9000100170-020

Hinweis: In Verbindung mit Feuchtigkeit z.B. Handschweiß kann es zu dunklen Alu-Abfärbungen kommen.

Pulverfarben

Weiß RAL 9016

glanz A9000100170-023

matt A9000100170-123 **CHF 46,00**

Brillant Silber

glanz A9000100170-011

Anthrazit RAL 7016

glanz A9000100170-001

matt A9000100170-101 **CHF 46,00**

Schwarz RAL 9005

glanz A9000100170-003

matt A9000100170-019 **CHF 46,00**

Rein Orange RAL 2004

glanz A9000100170-022

matt A9000100170-122 **CHF 46,00**

Pink Magenta RAL 4010

glanz A9000100170-037

matt A9000100170-137 **CHF 46,00**

Pastellblau RAL 5024

glanz A9000100170-036

matt A9000100170-136 **CHF 46,00**

Lemon Green

glanz A9000100170-005

matt A9000100170-105 **CHF 46,00**

Gelb RAL 1023

glanz A9000100170-046

matt A9000100170-146 **CHF 46,00**

Rot RAL 3001

glanz A9000100170-047

matt A9000100170-147 **CHF 46,00**

Lagoon Blue

glanz A9000100170-052

matt A9000100170-152 **CHF 46,00**

Athletic Grey

glanz A9000100170-050

matt A9000100170-150 **CHF 46,00**

Muddy Grey

glanz A9000100170-051

matt A9000100170-151 **CHF 46,00**

Pulverfarben „Dormant“

Tiefschwarz Effekt Silber

glanz A9000100170-007

Sky Blue

glanz A9000100170-017

Marine Blau

glanz A9000100170-045

matt A9000100170-145 **CHF 46,00**

Electric Green

glanz A9000100170-015

matt A9000100170-115 **CHF 46,00**

Violett

glanz A9000100170-044

Fire Red

glanz A9000100170-018

matt A9000100170-118 **CHF 46,00**

Rahmenfarbe – Einfarbdesign Sonderfarben „Nasslack“

CHF 348,00

Storm (Eisblau)

glanz A9000100170-500

matt A9000100170-501

Café

glanz A9000100170-520

matt A9000100170-521

Prairie (Roségold)

glanz A9000100170-504

matt A9000100170-505

Pearl (Perlmutter-Weiß)

glanz A9000100170-524

matt A9000100170-525

Berry (Beere)

glanz A9000100170-526

matt A9000100170-527

Blue Ocean

glanz A9000100170-522

matt A9000100170-523

Emerald (Smaragdgrün)

glanz A9000100170-514

matt A9000100170-515

Mint

glanz A9000100170-528

matt A9000100170-529

Chili

glanz A9000100170-516

matt A9000100170-517

Rahmenfarbe - Zweifarbdesign

Hinweis: Beim Zweifarbdesign entsprechen beide Farben dem Glanzgrad der Designfarbe.

Zweifarbdesign bestehend aus einer Grundfarbe (am Rahmen hinten) und einer Designfarbe (am Rahmen vorne)

CHF 283,00

Farbe bitte nachstehend wählen:

Grundfarbe (am Rahmen hinten)

Weiß RAL 9016

A9000100170-200

Brillant Silber

A9000100170-201

Anthrazit RAL 7016

A9000100170-202

Schwarz RAL 9005

A9000100170-203

Pastellblau RAL 5024

A9000100170-206

Lemon Green

A9000100170-207

Gelb RAL 1023

A9000100170-208

Lagoon Blue

A9000100170-212

Athletic Grey

A9000100170-210

Muddy Grey

A9000100170-211

Designfarbe (am Rahmen vorne)

Schwarz RAL 9005

glanz A9000100170-259

matt A9000100170-260

Lemon Green

glanz A9000100170-250

matt A9000100170-251

Chili

glanz A9000100170-253

matt A9000100170-254

Rein Orange RAL 2004

glanz A9000100170-255

matt A9000100170-256

Café

glanz A9000100170-278

matt A9000100170-279

Mint

glanz A9000100170-286

matt A9000100170-287

Emerald (Smaragdgrün)

glanz A9000100170-274

matt A9000100170-275

Storm (Eisblau)

glanz A9000100170-264

matt A9000100170-265

Prairie (Roségold)

glanz A9000100170-266

matt A9000100170-267

Pearl (Perlmutter-Weiß)

glanz A9000100170-282

matt A9000100170-283

Berry (Beere)

glanz A9000100170-284

matt A9000100170-285

Blue Ocean

glanz A9000100170-280

matt A9000100170-281

Farbe - Anbauteile

Hinweis: Die Anbauteile werden immer in Schwarz montiert.

Antriebsrad: Alu-Felge, Nabe und Speichen

Schwarz A9000100171-003

Lenkradgabel und Lagerblock

Schwarz A9000100173-003

Farbdesign Anbauteile nach Kundenwunsch:

Antriebsrad: Alu-Felge und Design-Inlett¹

Rahmenfarbe A9000100171-999 **CHF 227,06**

Auswahl aus Einfarbdesign (abweichend von der Rahmenfarbe) A9000100171-998 **CHF 314,10**

Farbe: _____

A9000100170-

Lenkrad: 5" Alu-Felge² (3-Speichen-Design)

Rahmenfarbe A9000100174-999 **CHF 81,65**

Auswahl aus Einfarbdesign (abweichend von der Rahmenfarbe) A9000100174-998 **CHF 81,65**

Farbe: _____

A9000100170-

Spezielle Farbwünsche (Rahmen oder Anbauteile)

Rahmenfarbe Einzelbeschaffung

Auswahl aus RAL Farbpalette

A9000100170-100 **CHF 436,00**

Glanzgrad

glanz

matt

Farbbezeichnung

RAL Nummer

Hinweis: Anbauteile **nicht** in Designfarben möglich

¹ Nur in Verbindung mit Liteline-Nabe (bei Antriebsrad Alu-Felge mit 18 oder 36 Speichen, Einwand)

² Nur in Verbindung mit Lenkrad 5" Alu-Felge 3-Speichen-Design gute Dämpfung A900050121*, sowie mit Federgabel 5-Speichen-Design A9000500160*

Rahmen

Achtung: Fußauflagefläche bei V-Form $x = SB - (0,25 \times USL + 6 \text{ cm})$

Rahmenvorbau G-Form

A9065100010
Kniewinkel 100°
nur bei langem Rahmen

A9065100011
Kniewinkel 105°



Rahmenvorbau V-Form

A9065100020
Kniewinkel 100°
ab SB 40 cm nur in Verbindung mit langem
Rahmen möglich

A9065100021
Kniewinkel 105°

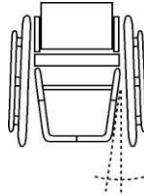

Schiebegriffe

Rückenrohr mit integriertem Griffbogen

A9000401051-K **CHF 132,00**
gerade.



Aluminium-Schiebegriffe fest im Rückenrohr montiert

A9000401050
ab RH 23 cm
ab RH 42 cm bei Lordosegelenk



Schiebegriffe horizontal im Rückenrohr eingeschraubt

A9000401076 **CHF 237,00**
abschraubbar
ab RH 37 cm bei Lordosegelenk



Sicherheitsschiebegriffe stufenlos höhenverstellbar

A9000401060* **CHF 223,00**
Befestigung im Rückenrohr
ab RH 30 cm bei Anpassrücken
ab RH 35 cm bei Rückenrohr mit Lordose
ab RH 42 cm bei Lordosegelenk
ab RH 43 cm bei Rückenschale



Sicherheitsschiebegriffe rückverlagert Länge 45 cm

A9000401075 **CHF 377,60**
stufenlos höhenverstellbar,
Schiebegriffhalter am Rückenquerbügel
montiert
Bis SB 42 cm oder Körpergewicht 95 kg



Ausstattung ohne Schiebegriffe

A9000401000



Rückenlehne

Rückenlehne abfaltbar

A9065400011
7-fach winkelverstellbar,
mit integrierten kunststoffummantelten
Aluminium-Seitenteilen
Hinweis: Die Rückenlehne lässt sich erst ab SB
41 cm komplett abfallen. Bis SB 40 cm
empfehlen wir daher die Zusatzoption
„Rückenrohr mit Lordosegelenk“.



Rückenrohr mit Lordosewölbung

A9000400005-K **CHF 120,10**
 1 cm
 2 cm
 3 cm



Rückenrohr mit Lordosegelenk

A9065401020-K **CHF 453,00**
Rückenlehne auf Höhe der
Lordoseunterstützung zusätzlich abfaltbar
ab RH 35 cm
 1 cm
 2 cm
 3 cm



Rückenausstattung

Sofern keine Angabe erfolgt, wird der „Anpassrücken mit Rückenpolster“ ausgeliefert.

Anpassrücken und Rückenpolster

- A9000802010-K
 Bezugsstoff: Schwarz, atmungsaktiv, offene Oberfläche
 Ausstattung mit Rückenquerbügel



Rückenerhöhung + 3 - 5 cm

- A9000802100 **CHF 157,00**
 zu Rückenhöhe Nennmaß
 Nur in Kombination mit höhenverstellbaren Schiebegriffen



Ausstattung ohne Rückenbespannung und Rückenpolster bzw. Rückensystem

- A9000802011 **CHF - 65,00**
 Ausstattung mit Rückenquerbügel

Weitere Rückensysteme wie z. B. Ergonomie-Rückenschale siehe separates Bestellblatt: „PRO ACTIV Sitz- und Rückensysteme“



Sitzbespannung

Sofern keine Angabe erfolgt, wird die „Sitzbespannung Body Contour“ ausgeliefert.

Body Contour

- A9000801025-K

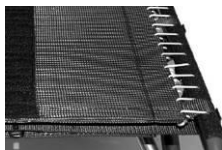

Offenes Gurtsystem

- A9000801010-K **CHF 77,60**

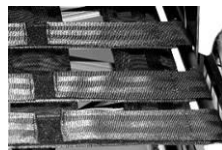

Ausstattung ohne Sitzbespannung

- A9000801050



Sitzkissen

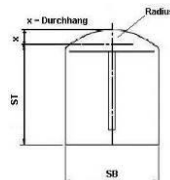
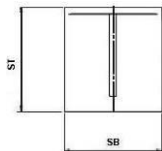

Sitzkissen in Rechteckkontur Inlett: Standard

- A9000805180-K* **CHF 120,60**

Sitzkissen mit Radiuskontur Inlett: Standard

- A9000800300-K* **CHF 165,40**

Sitzkissenhöhe:

- 3 cm 5 cm
 4 cm 6 cm

Sitzkissen in Rechteckkontur Inlett: Anti-Dekubitus

- bis 30x30 cm
A9000805204-K* **CHF 262,10**
 >30x30 bis 50x50 cm
A9000805200-K* **CHF 446,20**

Sitzkissen mit Radiuskontur Inlett: Anti-Dekubitus

- bis 30x30 cm
A9000800311-K* **CHF 307,80**
 >30x30 bis 50x50 cm
A9000800310-K* **CHF 491,90**

Sitzkissenhöhe:

- 4 cm
 6 cm

Bezugsstoff:

- Schwarz, atmungsaktiv, offene Oberfläche
 Schwarz, atmungsaktiv, geschlossene Oberfläche
 Sofern keine Angabe erfolgt, wird der Bezugsstoff „Schwarz, atmungsaktiv, offene Oberfläche“ ausgeliefert.

- Sitzkissen ist vorhanden

Sie finden die Sitzkissen auch auf unserem separaten Bestellblatt „PRO ACTIV Sitz- und Rückensysteme“

Hubmechanismus

Mechanische Sitzhöhenverstellung um 30 cm

über Gasdruckfedern bis ca. 100 kg

- Auslösung rechts A9065300401-K* **CHF 4.490,00**
- Auslösung links A9065300402-K* **CHF 4.610,00**

Hinweis: Die Auslösemechanik ist nur rechts **ODER** links möglich.
Sofern keine Angabe erfolgt, wird die „Auslösung rechts“ ausgeliefert.

Kleiderschutz

Kleiderschutz Aluminium

starr an der Armstütze befestigt
Abdeckung dem Radlauf folgend



in anthrazit matt

- A9065403210-K*

in Rahmenfarbe (Grundfarbe bei Zweifarbdesign)

- A9065403211-K* **CHF 85,80**

in Designfarbe (nur bei Rahmenfarbe im Zweifarbdesign möglich)

- A9065403212-K* **CHF 129,80**

Kleiderschutz Carbon

starr an der Armstütze befestigt
Abdeckung dem Radlauf folgend

- A9065403213-K* **CHF 573,35**

Radsturz

*Gesamtbreite bei eng montiertem Greifring.

1° Antriebsradsturz

- A9065202010-K
Gesamtbreite = ca. SB + 21 cm*
ab SB 38 cm

2,5° Antriebsradsturz

- A9065202020-K
Gesamtbreite = ca. SB + 23,5 cm*
ab SB 36 cm

4° Antriebsradsturz

- A9065202030-K
Gesamtbreite = ca. SB + 26 cm*

E-Adaptionen

Vorbereitung zum Anbau „e-motion“

- A9065201200-K **CHF 367,40**
Ausstattung: Drehmomentstütze e-motion,
1/2" Achse und Buchsenlänge 50,8 mm (2")
4° Radsturz nur bis 60 kg
Nicht in Kombination mit „e-motion DuoDrive“
zugelassen.

Rollstuhllieferung erfolgt an:

- Alber GmbH
(Bitte auch auf S. 1 unter „Versandadresse
abweichend“ eintragen)
- Fachhändler

Bremssystem

Sofern keine Angabe erfolgt, wird das „Kniehebelbremssystem Bremshebel Standard“ ausgeliefert.

Empfehlung: Bei KP 7 cm oder kleiner empfehlen wir das Kniehebelbremssystem mit Bremshebel 20° ausgestellt.

Kniehebelbremssystem Bremshebel Standard

- A9000701010-001



Kniehebelbremssystem Bremshebel lang

- A9000701010-002



Kniehebelbremssystem Bremshebel 20° ausgestellt

- Bremshebel Standard
A9000700002
- Bremshebel lang
A9000701010-004



Integralfeststellbremse

A9065702020 **CHF 266,40**



Fußstütze

Sofern keine Angabe erfolgt, wird der „Fußbügel durchgehend“ ausgeliefert.

Fußbügel durchgehend

A9016601010-K*
mit Rohr-Auflagebügel,
höhenverstellbar +/- 3 cm
Bei Ausstattung der Fußstütze mit
„Fußbrettauflage gummiert“, diese bitte unter
„Zubehör Fußstütze“ wählen



Fußbügel nach hinten hochfaltbar mit Federrastmechanismus

A9016602005-K* **CHF 320,00**
mit durchgehendem Rohr-Auflagebügel
ab USL 40 cm
nur bei V-Form und langem Rahmen
Bei Ausstattung der Fußstütze mit
„Fußbrettauflage gummiert“, diese bitte unter
„Zubehör Fußstütze“ wählen



Fußbügel nach hinten hochfaltbar

A9016602010-K* **CHF 294,00**
mit durchgehendem Rohr-Auflagebügel und
20 mm Betätigungshebel
ab USL 42 cm
bei V-Form ab SB 38 cm
Bei Ausstattung der Fußstütze mit
„Fußbrettauflage gummiert“, diese bitte unter
„Zubehör Fußstütze“ wählen



Fußstütze mittig geteilt

A9016603200-K **CHF 346,00**
mit gummierter Fußbrettauflage,
höhenverstellbar +/- 3 cm, winkelverstellbar,
nach außen schwenkbar und seitlich
hochklappbar
inkl. Rahmenverstärkung
bei V-Form ab SB 40 cm



Rahmenvorbau abnehmbar, abschwenkbar mit geteilter Fußstütze

A9065630000-K **CHF 864,00**
höhenverstellbar, mit gummierter Auflage
Kniewinkel 105°
nur bei G-Form
bei kurzem Rahmen nur mit Integralbremse



Zubehör Fußstütze

Fußbrettauflage gummiert

A9000610000-K **CHF 125,00**
verschraubt, winkelverstellbar
Tiefe: 14 cm



Fußbrettseitenanschlag

A9000610100 **CHF 57,80**
einstellbar
Nur in Verbindung mit Fußbrettauflage
gummiert



Adaptionen

Kippstütze nach oben schwenkbar

A9065300100
abnehmbar durch Quickpin



4" Lenkräder

4" Lenkrad „Standard“ Vollgummi schwarz

A9000501011-004
(82A), pannensicher



4" Skaterollen (100 mm)

A9000501120
pannensicher

CHF 72,00



4" Sicherheitsleuchtrolle (100 mm)

A9000501220
pannensicher

CHF 122,00



4" Frog Legs Lenkrad (100 mm)

A9000501230 CHF 176,30

mit austauschbarem Gummilauftring 6 mm,
pannensicher
Farbe: Schwarz, Felge in Silber
inkl. Distanzscheibe Haarabweiser (5,3 mm)



5" Lenkräder

5" Lenkrad „Standard“ PU schwarz

A9000501036-005
(82A), pannensicher



5" Lenkrad „Standard“ PU grau

A9000501031-005
(82A), pannensicher



5" Sicherheitsleuchtrolle (125 mm)

A9000501221
pannensicher

CHF 122,00



5" Alu-Felge 3-Speichen-Design „gute Dämpfung“

Silber
A9000501210 CHF 180,00

Schwarz
A9000501211 CHF 180,00

mit austauschbarem Gummilauftring 6 mm
mittelhart, pannensicher
inkl. Distanzscheibe Haarabweiser (3 mm)



5" Frog Legs Lenkrad (125 mm)

A9000501232 CHF 176,30

mit austauschbarem Gummilauftring 6 mm,
pannensicher
Farbe: Schwarz, Felge in Silber
inkl. Distanzscheibe Haarabweiser (5,3 mm)



6" Lenkräder auf Anfrage nach Prüfung, nur bei Rahmenvorbau V-Form

Lenkradgabel

Farben der Lenkradgabel siehe „Farbe Anbauteile“.
Sofern keine Angabe erfolgt, wird die „Lenkradgabel Standard mit Schraubachse“ ausgeliefert.

Lenkradgabel Standard

- A9000500100-K001
mit Schraubachse
- A9000500100-K002 **CHF 173,00**
mit Steckachse



Lenkradgabel Heavy Duty für hohe Belastungen

Mehrgewicht ca. 100 - 150 gr.

- A9000510111-K001 **CHF 59,90**
mit Schraubachse
- A9000510111-K002 **CHF 232,90**
mit Steckachse



Lenkradgabel-Wechselsatz „Standard“

- A9000500300-K **CHF 298,00**
Lenkradgabel Standard mit Steckachse



Lenkradgabel-Wechselsatz „Heavy Duty“

- A9000500301-K **CHF 353,00**
Lenkradgabel Heavy Duty mit Steckachse



Der Lenkradgabel-Wechselsatz wird ohne Lenkräder geliefert.
Falls Lenkräder gewünscht werden, bitte unter der Rubrik „Lenkräder“ eine zweite Auswahl ankreuzen.

Antriebsräder

Informationen zu weiteren Felgentypen, Ausführungen und Verfügbarkeiten unter: www.proactiv-gmbh.de.
Sofern keine Angabe erfolgt, wird das „Antriebsrad Alu-Felge 36 Speichen“ ausgeliefert.

Antriebsrad Alu-Felge 18 Speichen

- 24" (ETRTO 540)
A9000203122
mit Liteline-Nabe, radial verspeicht
Nicht in Verbindung mit Pannensicherer
Bereifung
nur bis 70 kg Körpergewicht:

Sturz	1°	4°	6°	8°	10°
Gewicht					
bis 50 Kg	✓	✓	✓	✓	✓
51 - 60 Kg	✓	✓	✓	✓	
61 - 70 Kg	✓	✓			



Antriebsrad Alu-Felge 36 Speichen

- 24" (ETRTO 540)
A9000203000-010
mit Liteline-Nabe, radial verspeicht
bis 120 kg Körpergewicht



Antriebsrad Doppelwandfelge 36 Speichen

- 24" (ETRTO 540) **CHF 167,00**
A9000203100
- 25" (ETRTO 559) **CHF 167,00**
A9000203200
- 26" (ETRTO 590) **CHF 167,00**
A9000203300
mit Alu-Hochflanschnabe,
radial verspeicht
Einsatz bei hohen Belastungen



Spinergy Laufrad „Spox Sport“ mit 24 PBO Speichen; Felge, Nabe und Speichen in schwarz

- 24" (ETRTO 540) **CHF 770,00**
A9000203550
- 25" (ETRTO 559) **CHF 770,00**
A9000201559
- 26" (ETRTO 590) **CHF 770,00**
A9000203555



Spinergy „Everyday Light Extreme“ mit 12 PBO Speichen; Felge und Nabe in schwarz, Speichen in weiß

- 24" (ETRTO 540) **CHF 884,00**
A9000203554
Empfehlung: bis 70 kg Körpergewicht,
nicht in Verbindung mit Handbike-/Zuggeräte-
Nutzung.



Spinergy „Everyday Light Extreme“ mit 12 PBO Speichen; Felge, Nabe und Speichen in schwarz

- 24" (ETRTO 540) **CHF 884,00**
A9000203552
Empfehlung: bis 70 kg Körpergewicht,
nicht in Verbindung mit Handbike-/Zuggeräte-
Nutzung.



Greifringe

x = Maß Greifringanbau

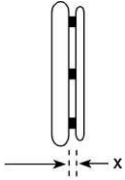

Greifringanbau
allgemein:

- x = 11 mm
- x = 19 mm

Greifringanbau
Curve + Gekko Greifringe:

- x = 10 mm
- x = 18 mm

Sofern keine Angabe erfolgt, wird der Greifring weit (19 mm / 18 mm) angebaut.

Edelstahl Ø 20 mm

- 24" Greifring für
24" Rad und 25" Rad
A9000205010-004
- 26" Greifring für
26" Rad
A9000205010-006



Aluminium Ø 19 mm silber eloxiert

- 24" Greifring für
24" Rad und 25" Rad
A9000205019-004



Aluminium Ø 19 mm pulverbeschichtet in Rahmenfarbe

(Grundfarbe bei Zweifarbdesign)

- = Oberfläche glanz
- = Oberfläche matt

Hinweis: Beschichtung in matt wird aufgrund
des geringen Grips nicht empfohlen.

- 24" Greifring für
24" Rad und 25" Rad **CHF 69,00**
A9000205020-004
- 26" Greifring für
26" Rad **CHF 69,00**
A9000205020-006



Aluminium Ø 19 mm poliert und harteloxiert

- 24" Greifring für
24" Rad und 25" Rad **CHF 162,00**
A9000205030-004
- 26" Greifring für
26" Rad **CHF 162,00**
A9000205030-006



Titan Ø 19 mm

- 24" Greifring für
24" Rad und 25" Rad **CHF 285,00**
A9000205040-004
- 26" Greifring für
26" Rad **CHF 285,00**
A9000205040-006



Silikon-Greifringüberzug

- für Greifring 24"
A9000205100-004 **CHF 247,00**
 - für Greifring 26"
A9000205100-006 **CHF 247,00**
- Oberfläche ohne Struktur,
kompatibel zu Greifring Ø 19 mm oder
Ø 20 mm.



Ultra-Grip „sehr griffig“

- 24" Greifring für
24" Rad und 25" Rad **CHF 422,00**
A9000205070-004
- 26" Greifring für
26" Rad **CHF 422,00**
A9000205070-006



Ergo-Grip

- 24" Greifring für
24" Rad und 25" Rad **CHF 422,00**
A9000205080-004
 - 26" Greifring für
26" Rad **CHF 422,00**
A9000205080-006
- Anbau an Felge anliegend







Hinweis: Aufgrund der komplexen Geometrie
sind Rundlaufabweichungen von +/- 2-3 mm
möglich.



Curve schwarz eloxiert, ergonomisches Greifringprofil

- 24" Greifring für
24" Rad und 25" Rad **CHF 422,00**
H 24 mm
A9000205130-004
- 24" Greifring für
24" Rad und 25" Rad **CHF 422,00**
H 31 mm, Größe L
A9000205140-004
- 26" Greifring für
26" Rad **CHF 422,00**
H 31 mm, Größe L
A9000205140-006



<p>Curve silber eloxiert ergonomisches Greifringprofil</p> <p><input type="checkbox"/> 24" Greifring für 24" Rad und 25" Rad H 31 mm, Größe L CHF 425,00 A9000205160-004</p> 	<p>Curve pulverbeschichtet, ergonomisches Greifringprofil</p> <p><input type="checkbox"/> = Rahmenfarbe (Oberfläche glanz) <input type="checkbox"/> = schwarz (Oberfläche glanz)</p> <p><input type="checkbox"/> 24" Greifring für 24" Rad und 25" Rad H 24 mm CHF 448,00 A9000205135-004</p> <p><input type="checkbox"/> 24" Greifring für 24" Rad und 25" Rad H 31 mm, Größe L CHF 448,00 A9000205145-004</p> <p><input type="checkbox"/> 26" Greifring für 26" Rad H 31 mm, Größe L CHF 448,00 A9000205145-006</p> 	<p>Curve Grip, mit Tetra-Grip-Beschichtung, ergonomisches Greifringprofil</p> <p><input type="checkbox"/> 24" Greifring für 24" Rad und 25" Rad H 31 mm Größe L CHF 498,00 A9000205150-004</p> 
<p>Quadro mit Tetra-Grip-Beschichtung</p> <p><input type="checkbox"/> 24" Greifring für 24" Rad und 25" Rad CHF 498,00 A9000205170-004</p> <p><input type="checkbox"/> 25" Greifring für 25" Rad CHF 498,00 A9000205170-005</p> <p><input type="checkbox"/> 26" Greifring für 26" Rad CHF 498,00 A9000205170-006</p> 	<p>Gekko schwarz eloxiert</p> <p><input type="checkbox"/> 24" Greifring für 24" Rad und 25" Rad CHF 498,00 A9000205175-004</p> <p><input type="checkbox"/> 25" Greifring für 25" Rad CHF 498,00 A9000205175-005</p> <p><input type="checkbox"/> 26" Greifring für 26" Rad CHF 498,00 A9000205175-006 mit vollständig in das Profil integrierter, robuster und austauschbarer Silikonlippe</p> 	<p>Gekko silber eloxiert</p> <p><input type="checkbox"/> 24" Greifring für 24" Rad und 25" Rad CHF 498,00 A9000205185-004 mit vollständig in das Profil integrierter, robuster und austauschbarer Silikonlippe</p> 
<p>Gekko S</p> <p><input type="checkbox"/> 24" Greifring für 24" Rad und 25" Rad CHF 498,00 A9000205195-004 schwarz eloxiert mit vollständig in das Profil integrierter, robuster und austauschbarer Silikonlippe Profilhöhe 24 mm</p> 	<p>Ausstattung ohne Greifring</p> <p><input checked="" type="checkbox"/> A9000205990</p>	

Speichenschutz

Finger- und Speichenschutz „transparent“

für 24" Rad
A9000206300-004 **CHF 215,00**

für 26" Rad
A9000206300-006 **CHF 215,00**

Nicht in Verbindung mit Spinergy
Antriebsrädern



Bereifung

Sofern keine Angabe erfolgt, wird die Bereifung „Schwalbe RightRun schwarz“ ausgeliefert.

Schwalbe „RightRun“ Hochdruckleichtlaufbereifung

24x1" (540-25)
A9000204001-004

Farbe: Schwarz
7,5 bar



Schwalbe „RightRun“ Hochdruckleichtlaufbereifung

24x1" (540-25)
A9000204000-004

25x1" (559-25)
A9000204000-005

26x1" (590-25)
A9000204000-006

Farbe: Grau, schwarz
7,5 bar



Schwalbe „DownTown“ Profilbereifung

24x1" (540-25)
A9000204010-004

7,5 bar



Schwalbe „Marathon Plus Evolution“ mit „smart guard“ Pannenschutzprotektor

24x1" (540-25)
A9000204030-014 **CHF 45,60**

25x1" (559-25)
A9000204030-015 **CHF 45,60**

26x1" (590-25)
A9000204030-016 **CHF 45,60**

Farbe: Schwarz
10 bar



Schwalbe „Marathon Plus“ mit „smart guard“ Pannenschutzprotektor

24x1" (540-25)
A9000204030-004 **CHF 45,60**

Farbe: Grau, schwarzwand
10 bar



Schwalbe „One“

24x1" (540-25)
A9000204123-004 **CHF 98,00**

Farbe: Schwarz
9 bar



Pannensichere Bereifung „Vollgummireifen“

24x1" (540-25)
A9000204201-004 **CHF 169,00**

Farbe: Schwarz
Nicht in Verbindung mit Spinergy
Antriebsrädern



Zubehör

Steckachse mit Bedienungsunterstützung, Druckknopf groß

A9000200096 **CHF 108,00**

Verriegelungsmaß: 122 / 110 mm
Achsdurchmesser: 12 mm
Nicht in Verbindung mit arretierbarem Antriebsrad-Achsverschluss „Tetra Clip“,



Arretierbarer Antriebsrad-Achsverschluss „Tetra Clip“

A9000206400* **CHF 165,00**

Nicht in Verbindung mit Spinergy Antriebsrädern oder Liteline-Nabe



Handluftkompressor mit Manometer

A9000901100 **CHF 113,00**
bis 14 bar



Längenverstellbarer Sicherheits-Beckengurt mit Gurtschloss

A9000902100 **CHF 79,80**



Längenverstellbarer Sicherheits-Beckengurt mit Klettverschluss

A9000902110 **CHF 64,90**



Stockhalter mit flexiblem Nylon-Becher

A9065900000* **CHF 144,00**



Beleuchtungsset SIGMA

A9000903270 **CHF 106,00**

bestehend aus Frontlicht und Rückleuchte, über Micro USB Buchse aufladbar, inkl. Micro USB Ladekabel.
StVZO-zugelassenes Beleuchtungsset



Transporttasche für Antriebsräder

für 24" Rad
A9000903530-004 **CHF 88,00**
Ø 76 cm x 2 cm

für 26" Rad
A9000903530-006 **CHF 88,00**
Ø 83 cm x 2 cm



Weiteres Zubehör siehe separates Bestellblatt oder www.proactiv-gmbh.de

Dienstleistungen

Beratung und Ausmessung durch PRO ACTIV

A9990000000 **CHF 357,00**

Übergabe und Einweisung des Rollstuhls durch PRO ACTIV

A9990000006 **CHF 357,00**

Anmerkungen und Notizen:

Ort, Datum

Das Unterschriftsfeld ist für den Berater und Versicherten vorgesehen. Dadurch wird bestätigt, dass die vorgesehene Ausstattung für den Versicherten einvernehmlich ist.

Unterschrift Endkunde / Fachhändler