



Date devis: _____

Date commande: _____

Conforme aux conditions générales de vente PRO ACTIV GmbH

Adresse du magasin:

N° du client: _____
Nom: _____
Rue: _____
Code postal/Lieu: _____
Tél.: _____
Fax: _____
E-Mail: _____
Interlocuteur: _____

Adresse de livraison: **adresse du magasin**
 autre adresse

Nom: _____
Rue: _____
Code postal/Lieu: _____

Nom de l'utilisateur:

Nom: _____
Rue: _____
Code postal/Lieu: _____
Tél.: _____
Fax: _____
E-Mail: _____
Date de naissance: _____

LITTY 4you

Fauteuil roulant pour enfants

Poids max. utilisateur 50 kg

Poids à partir de 6,7 kg

A9042100000-FR € 4.560,00

Adresse de facturation: **adresse du magasin**
 autre adresse

N° du client: _____
Nom: _____
Rue: _____
Code postal/Lieu: _____
Tél.: _____
Fax: _____
E-Mail: _____
Interlocuteur: _____

Mesures du corps:

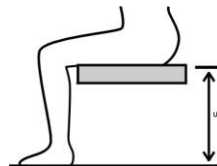

Taille: _____ cm

Poids: _____ kg

Longueur du segment jambier: _____ cm

(Distance entre le creux poplité et la semelle)

Aspect de la maladie: _____

Ces informations sont nécessaires pour l'examen. En l'absence d'indications, aucun examen des critères correspondants ne peut être effectué!

Mesures

Plaque d'assise et dossier ergonomiques vissés sur protège vêtement

Attention: Veuillez marquer additionnellement les options plaque d'assise et le dossier ergonomique

Dimensions du fauteuil:

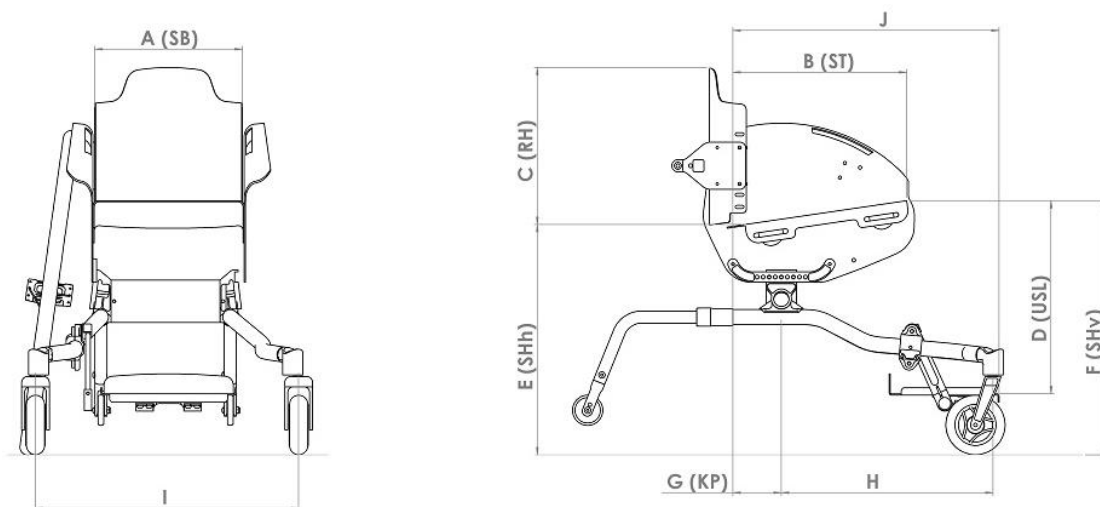

Largeur d'assise **SB**

<input type="checkbox"/> 16	<input type="checkbox"/> 17	<input type="checkbox"/> 18	<input type="checkbox"/> 19	<input type="checkbox"/> 20	<input type="checkbox"/> 21	<input type="checkbox"/> 22	<input type="checkbox"/> 23
<input type="checkbox"/> 24	<input type="checkbox"/> 25	<input type="checkbox"/> 26	<input type="checkbox"/> 27	<input type="checkbox"/> 28	<input type="checkbox"/> 29	<input type="checkbox"/> 30	<input type="checkbox"/> 31
<input type="checkbox"/> 32	<input type="checkbox"/> 33	<input type="checkbox"/> 34	<input type="checkbox"/> 35	<input type="checkbox"/> 36	<input type="checkbox"/> 37	<input type="checkbox"/> 38	

Profondeur d'assise **ST**

<input type="checkbox"/> 18	<input type="checkbox"/> 19	<input type="checkbox"/> 20	<input type="checkbox"/> 21	<input type="checkbox"/> 22	<input type="checkbox"/> 23	<input type="checkbox"/> 24	<input type="checkbox"/> 25
<input type="checkbox"/> 26	<input type="checkbox"/> 27	<input type="checkbox"/> 28	<input type="checkbox"/> 29	<input type="checkbox"/> 30	<input type="checkbox"/> 31	<input type="checkbox"/> 32	<input type="checkbox"/> 33
<input type="checkbox"/> 34	<input type="checkbox"/> 35	<input type="checkbox"/> 36	<input type="checkbox"/> 37	<input type="checkbox"/> 38			

Hauteur du dossier **RH**

<input type="checkbox"/> 20	<input type="checkbox"/> 21	<input type="checkbox"/> 22	<input type="checkbox"/> 23	<input type="checkbox"/> 24	<input type="checkbox"/> 25	<input type="checkbox"/> 26	<input type="checkbox"/> 27	<input type="checkbox"/> 28	<input type="checkbox"/> 29
<input type="checkbox"/> 30	<input type="checkbox"/> 31	<input type="checkbox"/> 32	<input type="checkbox"/> 33	<input type="checkbox"/> 34	<input type="checkbox"/> 35	<input type="checkbox"/> 36	<input type="checkbox"/> 37	<input type="checkbox"/> 38	<input type="checkbox"/> 39
<input type="checkbox"/> 40	<input type="checkbox"/> 41	<input type="checkbox"/> 42	<input type="checkbox"/> 43	<input type="checkbox"/> 44	<input type="checkbox"/> 45				

Longueur des potences **USL**

<input type="checkbox"/> 20	<input type="checkbox"/> 21	<input type="checkbox"/> 22	<input type="checkbox"/> 23	<input type="checkbox"/> 24	<input type="checkbox"/> 25	<input type="checkbox"/> 26	<input type="checkbox"/> 27	<input type="checkbox"/> 28	<input type="checkbox"/> 29
<input type="checkbox"/> 30	<input type="checkbox"/> 31	<input type="checkbox"/> 32	<input type="checkbox"/> 33	<input type="checkbox"/> 34	<input type="checkbox"/> 35	<input type="checkbox"/> 36	<input type="checkbox"/> 37	<input type="checkbox"/> 38	<input type="checkbox"/> 39
<input type="checkbox"/> 40	<input type="checkbox"/> 41	<input type="checkbox"/> 42	<input type="checkbox"/> 43	<input type="checkbox"/> 44	<input type="checkbox"/> 45				

Hauteur assise arrière **SHh**

<input type="checkbox"/> 31	<input type="checkbox"/> 32	<input type="checkbox"/> 33	<input type="checkbox"/> 34	<input type="checkbox"/> 35	<input type="checkbox"/> 36
<input type="checkbox"/> 37	<input type="checkbox"/> 38	<input type="checkbox"/> 39	<input type="checkbox"/> 40	<input type="checkbox"/> 41	<input type="checkbox"/> 42

Hauteur assise avant **SHv**

<input type="checkbox"/> 34	<input type="checkbox"/> 35	<input type="checkbox"/> 36	<input type="checkbox"/> 37	<input type="checkbox"/> 38	<input type="checkbox"/> 39	<input type="checkbox"/> 40
<input type="checkbox"/> 41	<input type="checkbox"/> 42	<input type="checkbox"/> 43	<input type="checkbox"/> 44	<input type="checkbox"/> 45	<input type="checkbox"/> 46	<input type="checkbox"/> 47

Centre de gravité **KP**

(Avant du tube arrière au centre de l'axe de la roue arrière)

_____ cm (sans spécification une valeur par défaut de 8 cm est fixée)

H: Position des fourches avant

_____ cm (sans spécification: 20" et 22" = 35 cm ou 24" = 38 cm)

I: Distance entre les pivots des fourches

_____ cm (sans spécification: Largeur d'assise + 19 cm)

J: Distance bord avant palette jusqu'au dossier

_____ cm (sans spécification: Profondeur d'assise + 15 cm)

Différentes dimensions sont possibles moyennant un supplément

Les tolérances dimensionnelles conformément à la DIN EN ISO 13920 sont valables.

Degré de précision	Jusqu'à 30	De 30 à 120	> 120 jusqu'à 400	> 400 jusqu'à 1000
C	+/- 1	+/- 3	+/- 4	+/- 6

Couleur châssis design unicolore

Châssis, pièces latérales et système de sièges

Informations sur les designs de couleurs actuels et exemples de photos sur: www.proactiv-gmbh.eu/fr/couleurs/

Couleur du châssis: sélection dans la palette de couleurs

La couleur du châssis est indiquée à la commande

A9000100170-000

Brut, sablé, non revêtu

A9000100170-020

Remarque: en présence d'humidité, par exemple la transpiration des mains, des décolorations sombres de l'aluminium peuvent apparaître.

Revêtement en poudre

blanc RAL 9016

brillant A9000100170-023

mat A9000100170-123 € 42,10

argent

brillant A9000100170-011

anthracite RAL 7016

brillant A9000100170-001

mat A9000100170-101 € 42,10

noir RAL 9005

brillant A9000100170-003

mat A9000100170-019 € 42,10

orange RAL 2004

brillant A9000100170-022

mat A9000100170-122 € 42,10

pink magenta RAL 4010

brillant A9000100170-037

mat A9000100170-137 € 42,10

bleu pastel RAL 5024

brillant A9000100170-036

mat A9000100170-136 € 42,10

lemon green

brillant A9000100170-005

mat A9000100170-105 € 42,10

jaune RAL 1023

brillant A9000100170-046

mat A9000100170-146 € 42,10

rouge RAL 3001

brillant A9000100170-047

mat A9000100170-147 € 42,10

lagoon blue

brillant A9000100170-052

mat A9000100170-152 € 42,10

athletic grey

brillant A9000100170-050

mat A9000100170-150 € 42,10

muddy grey

brillant A9000100170-051

mat A9000100170-151 € 42,10

Revêtement en poudre „Dormant“

noir pailleté argent

brillant A9000100170-007

sky blue

brillant A9000100170-017

bleu marine

brillant A9000100170-045

mat A9000100170-145 € 42,10

electric green

brillant A9000100170-015

mat A9000100170-115 € 42,10

violet

brillant A9000100170-044

fire red

brillant A9000100170-018

mat A9000100170-118 € 42,10

Couleur châssis design unicolore „peinture liquide“

Châssis, pièces latérales et système de sièges

€ 339,40

storm (bleu glacier)

brillant A9000100170-500

mat A9000100170-501

café

brillant A9000100170-520

mat A9000100170-521

prairie (ou rose)

brillant A9000100170-504

mat A9000100170-505

pearl (blanc nacré)

brillant A9000100170-524

mat A9000100170-525

berry (baies)

brillant A9000100170-526

mat A9000100170-527

blue ocean

brillant A9000100170-522

mat A9000100170-523

emerald (vert émeraude)

brillant A9000100170-514

mat A9000100170-515

mint

brillant A9000100170-528

mat A9000100170-529

chili

brillant A9000100170-516

mat A9000100170-517

Couleur du châssis design bicolore

Attention: Dépendant de votre choix pour la couleur design les 2 couleurs sont brillant ou mat.

- Design bicolore:**
Se composant d'une couleur du châssis et d'une autre couleur pour les
tôles latérales resp. pour la plaque d'assise et pour le dossier ergonomique € 260,70
A9042100170-200

Couleurs sélectionner ci-dessous:

Revêtement bicolore "LITTY" composé d'une couleur de base sur le cadre avec tube d'essieu et d'un deuxième revêtement de couleur pour les parties latérales et, si souhaité, pour le système d'assise. Choix de nos couleurs design unicolor:

A: Couleur du châssis: A9000100170-

B: Couleur des tôles laterales: A9000100170-

Couleur plaque d'assise et dossier ergonomique: A ou B

Couleur – pièces rapportées

Remarque: Sans indication les pièces seront livrées en noir.

Roue arrière: Jante, moyeu et rayons en aluminium

- noir A9000100171-003

Fourche roue avant et pivot de fourche

- argent A9000100173-011
 noir A9000100173-003

Couleur individuelle des pièces rapportées:

Roue arrière: Jante en aluminium et inlet design

- Couleur du châssis A9000100171-999 € 242,30
 Choix de design unicolor (différent de la couleur du châssis) A9000100171-998 € 280,50
Couleur: _____
A9000100170-

Roues avant: 5" jante aluminium¹ (3-rayons)

- Couleur du châssis A9000100174-999 € 73,00
 Choix de design unicolor (différent de la couleur du châssis) A9000100174-998 € 84,60
Couleur: _____
A9000100170-

Couleur individuelle (châssis ou pièces rapportées)

Couleur du châssis achat individuel au choix les couleurs RAL

- A9000100170-100 € 402,30

Surface:

- brillant
 mat

Nom de la couleur

Numéro RAL

Attention: Pièces rapportées **pas** en couleur design bicolore

¹ Uniquement en combinaison avec roues avant 5" Caoutchouc confort, jante aluminium, 3 rayons „roule confort“ A9000501210 respectivement A9000501211

Kits pour élargir la largeur d'assise

Kit d'évolution LITTY SB + 2 cm

A9043100020 € 172,70

pour élargir la largeur d'assise du LITTY 4you de 2 cm.

Kit d'évolution LITTY SB + 4 cm

A9043100040 € 189,60

pour élargir la largeur d'assise du LITTY 4you de 4 cm.

Poignées à pousser

Poignée à pousser centrale

A9042401085-K

Hauteur réglable
Support soudé au milieu de la barre du dossier



Poignée à pousser centrale, poignée réglable en inclinaison

A9042401084-K € 99,60

Réglable en hauteur et inclinable dans la partie de la poignée.
Support pour la poignée soudée au milieu du barre de maintien de dossier. Pour un poids max de l'utilisateur de 50 kg.



Poignée à pousser centrale en aluminium avec zone de poignée pliable

A9042401086-K € 137,80

Réglable en hauteur et pliable au niveau de la poignée grâce à une articulation à denture
Support soudé au milieu de la barre transversale du dossier
Homologué jusqu'à 50 kg de poids corporel
Uniquement en combinaison avec A9042701020 Frein de stationnement à genouillère pour accompagnateur



Poignées à pousser déplacées à l'arrière

Longueur: 45 cm
Hauteur max. = SH arrière + ca. 53 cm
A9042401075-K001

Longueur: 55 cm
Hauteur max. = SH arrière + ca. 63 cm
A9042401075-K002
réglable en hauteur en continu
montage dans la barre de maintien de dossier



Poignée à pousser central triangulaire, inclinable

A9042401069-K € 378,50

réglable en hauteur en continu
poignée de poussée reculée

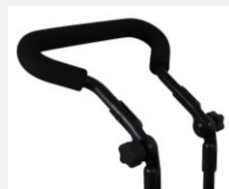

Équipement sans poignées de poussée

A9000401000



Équipement du dossier

En l'absence d'indication, le „Dossier ergonomique en alu“ est livré.

Dossier ergonomique en alu

A9042802210-K € 428,70

En couleur du châssis
(hauteur du dossier min RH 20 cm, l'argeur d'assise min. SB 16 cm)



Rembourement dossier ergonomique

A9042802220-K € 211,90

Épaisseur du rembourrage 2 cm
Housse:

- Noir, respirant, surface ouverte
- Noir, respirant, surface fermée

Sans votre choix, nous livrons le tissu de revêtement respirant avec surface ouverte.



Sans toile de dossier et sans rembourrage de dossier resp. Système de dossier

A9042802011

Toile d'assise

Plaque d'assise en alu

A9042801210-K
en couleur du châssis
vissée entre les pièces laterales
réglable en hauteur, en inclinaison et en
profondeur



Coussins d'assise

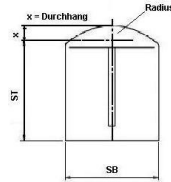
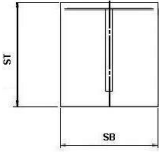

Coussin d'assise rectangulaire Mousse: Standard

A9000805180-K* € 111,90

Coussin d'assise rayon de contour Mousse: Standard

A9000800300-K* € 155,40

Épaisseur:

3 cm 5 cm
 4 cm 6 cm

Coussin d'assise rectangulaire Mousse: Anti-Escarre

Jusqu'à 30x30 cm
A9000805204-K* € 290,00

>30x30 Jusqu'à 50x50 cm
A9000805200-K* € 422,00

Coussin d'assise rayon de contour Mousse: Anti-Escarre

Jusqu'à 30x30 cm
A9000800311-K* € 342,80

>30x30 Jusqu'à 50x50 cm
A9000800310-K* € 465,90

Épaisseur:

4 cm
 6 cm

Housse:

Noir, respirant, surface ouverte

Noir, respirant, surface fermée

Sans votre choix, nous livrons le tissu de revêtement respirant avec surface ouverte.

Coussin d'assise existant

Pour les autres coussins d'assise comme p. ex. "coussin préventif", référez-vous à la fiche séparée:
PRO ACTIV Systémed'assise et de dossier

Carrossage

Carrossage 6°

A9042202010

Carrossage 8°

A9042202020

Carrossage 9,5°

A9042202060

Carrossage 11°

A9042202030

Carrossage 13°

A9042202040

Carrossage 15°

A9042202050

Électriques

Plaque d'adaptation pour „e-motion“

A9042201200-K € 488,30

Équipement: Bras de couple e-motion,
axe 1/2" et longueur de la douille 50,8 mm (2")
Jusqu'à 40 kg: carrossage des roues de 9,5°,
plus de 40 kg: carrossage des roues de 6° et 8°.
Uniquement en combinaison avec des roues
motrices 22" ou 24" et montage par paire de
béquilles basculantes. Veuillez les sélectionner
dans le choix "Adaptations".



Freins

Si aucune indication n'est fournie, le "freins à pousser standard" est livré.

Freins à pousser

A9042701010
poignées des freins fix dans le garde-boue



Frein à pousser pour l'accompagnateur

A9042701020 € 450,60
Commande depuis la poignée de poussée par Câbles Bowden
Uniquement en combinaison avec système de freinage à genouillère et poignées de poussée



Repose pieds

Si aucune indication n'est donnée, la „Palette fixe“ est livrée.

Palette fixe

A9042601010-K
réglable en hauteur, en inclinaison et en profondeur recouvert d'une feuille antidérapante



Palette pliable à l'arrière

A9042602010-K € 278,40
Palette monobloc en aluminium inclus recouvert avec une feuille antidérapante



Adaptations

Roulette anti-bascule pivotable vers le haut

droite € 201,10
A9042301160-12*

gauche € 201,10
A9042301160-22*
amovible par Quickpin



Roue Outdoor avec fourche dirigeable

A9042900200-K € 821,10
avec déplacement en ligne droite, détachable du fauteuil roulant par une pince de serrage rapide, avec roue directrice pivotante 12.1/2 x 2.1/4" sur pneus à air démontable du tube de support par axe enfichable pour une pression maximale au sol sur le appareil frontal de 30 kg



Roue Outdoor avec fourche fixe

A9042900100-K € 730,60
convient pour être poussé par un accompagnateur, avec roue directrice 12.1/2 x 2.1/4" sur pneus à air pour une pression au sol maximale sur le outil frontal de 30 kg



3" Roues avant

3" Roller (80 mm)

A9000501110 € 68,70
anti-crevaison



4" Roues avant

4" Roue avant „Standard“ noir

A9000501011-004
(82A), anti-crevaisson



4" Roller (100 mm)

A9000501120
anti-crevaisson

€ 68,70



4" Roller lumineuse (100 mm)

A9000501220
anti-crevaisson

€ 92,00



4" Roue avant Frog Legs (100 mm)

A9000501230 € 206,30

avec bandage changeable 6 mm en noir,
anti-crevaisson.

Couleur jante: argent
incl. distance 5,3 mm en noir



5" Roues avant

5" Roue avant „Standard“ PU noir

A9000501036-005
(82A), anti-crevaisson



5" Roue avant „Standard“ PU gris

A9000501031-005
(82A), anti-crevaisson



5" Roller lumineuse (125 mm)

A9000501221
anti-crevaisson

€ 92,00



5" Caoutchouc confort, jante aluminium, 3 rayons „roule confort“

argent anodisé
A9000501210 € 174,60

noir
A9000501211 € 174,60

avec bandage changeable 6 mm,
moyennement dur, anti-crevaisson
incl. distance 3 mm en noir



5" Roue avant Frog Legs (125 mm)

A9000501232 € 206,30

avec bandage changeable 6 mm en noir,
anti-crevaisson.

Couleur jante: argent
incl. distance 5,3 mm en noir



Fourches des roues avant

Pour les couleurs de la fourches des roues avant voir à la page 4.
Si aucune indication n'est donnée, la "fourche des roues avant standard avec fourch fixe" est livrée.

Fourches Standard

A9000500100-K001
Fourche fixe

A9000500100-K002 € 162,50
Fourche à démontage rapide



Fourches courte

A9000500110-K001
Fourche fixe

A9000500110-K002 € 162,50
Fourche à démontage rapide
Pas en combinaison avec des volants de 5"



Paire de fourches supplémentaires LITTY

A9000500300-K € 288,10
Fourche à démontage rapide

Article sans roue avant:
Si vous avez besoin des roues avant,
veuillez faire un 2ème choix dans la rubrique
roues avant



Roues arrière

Aluminium, Jante simple paroi, 18 rayons, moyeu Slimline

rayonnage radial
Inlet en couleur du châssis



20" (ETRTO 451)
A9000203053

22" (ETRTO 489)
A9000203063

24" (ETRTO 540)
A9000203123

Mains courantes

x = Mesure de l'écartement

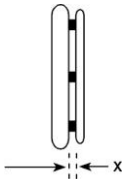

Ecartement:

x = 11 mm

x = 19 mm

Ecartement Curve + Gekko:

x = 10 mm

x = 18 mm

Sauf indication contraire, le montage des mains courantes se fera avec un écartement large (11 mm / 10 mm).

Mains courantes acier inox Ø 20 mm

Pour Roues 20"
A9000205010-001

Pour Roues 22"
A9000205010-002

Pour Roues 24"
A9000205010-004



Mains courantes aluminium Ø 19 mm anodisé argent

Pour Roues 24"
A9000205019-004



Mains courantes aluminium Ø 16 mm peinte de la couleur du châssis

(en cas de châssis bicolore - c'est la couleur de base)

= surface brillant





= surface mat





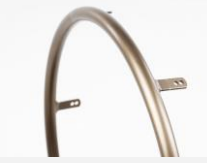

Remarque: un revêtement mat n'est pas recommandé en raison du faible grip.

Pour Roues 20"
A9000205021-001 € 66,30

Pour Roues 22"
A9000205021-002 € 66,30



<p>Mains courantes aluminium Ø 19 mm peinte de la couleur du châssis (en cas de châssis bicolore - c'est la couleur de base)</p> <p><input type="checkbox"/> = surface brillant <input type="checkbox"/> = surface mat</p> <p>Remarque: un revêtement mat n'est pas recommandé en raison du faible grip.</p> <p><input type="checkbox"/> Pour Roues 20" A9000205020-001 € 66,30</p> <p><input type="checkbox"/> Pour Roues 22" A9000205020-002 € 66,30</p> <p><input type="checkbox"/> Pour Roues 24" A9000205020-004 € 66,30</p> 	<p>Aluminium Ø 16 mm polies et anodisées dures</p> <p><input type="checkbox"/> Pour Roues 20" A9000205031-001 € 160,10</p> <p><input type="checkbox"/> Pour Roues 22" A9000205031-002 € 160,10</p> 	<p>Mains courantes aluminium Ø 19 mm polies et anodisées dures</p> <p><input type="checkbox"/> Pour Roues 20" A9000205030-001 € 160,10</p> <p><input type="checkbox"/> Pour Roues 22" A9000205030-002 € 160,10</p> <p><input type="checkbox"/> Pour Roues 24" A9000205030-004 € 160,10</p> 
<p>Mains courantes titane Ø 19 mm</p> <p><input type="checkbox"/> Pour Roues 24" A9000205040-004 € 325,80</p> 	<p>Revêtements caoutchouc antidérapants pour mains courantes</p> <p><input type="checkbox"/> Pour Roues 20" A9000205100-001 € 226,00</p> <p><input type="checkbox"/> Pour Roues 22" A9000205100-002 € 226,00</p> <p><input type="checkbox"/> Pour Roues 24" A9000205100-004 € 226,00</p> <p>Surface sans profil / structure Compatible avec mains courante Ø 19 mm ou Ø 20 mm</p> 	<p>Mains courantes antidérapantes noires</p> <p><input type="checkbox"/> Pour Roues 20" A9000205070-001 € 390,70</p> <p><input type="checkbox"/> Pour Roues 22" A9000205070-002 € 390,70</p> <p><input type="checkbox"/> Pour Roues 24" A9000205070-004 € 390,70</p> 
<p>Mains courantes Cuvette Grip</p> <p><input type="checkbox"/> Pour Roues 20" A9000205080-001 € 396,80</p> <p><input type="checkbox"/> Pour Roues 22" A9000205080-002 € 396,80</p> <p><input type="checkbox"/> Pour Roues 24" A9000205080-004 € 396,80</p> <p>Montées directement sur la jante</p> <p>Remarque: en raison de la complexité de la géométrie, des écarts de concentricité de +/- 2-3 mm sont possibles.</p> 	<p>Mains courantes Maxgrepp, revêtement en caoutchouc naturel et cellulaire, douces</p> <p><input type="checkbox"/> Pour Roues 20" A9000200788 € 396,80</p> <p><input type="checkbox"/> Pour Roues 22" A9000200789 € 396,80</p> <p><input type="checkbox"/> Pour Roues 24" A9000200787 € 396,80</p> 	<p>Mains courantes Curve anodisé noir, profil ergonomique</p> <p><input type="checkbox"/> Pour Roues 22" Hauteur 22 mm A9000205130-002 € 389,10</p> <p><input type="checkbox"/> Pour Roues 24" Hauteur 24 mm A9000205130-004 € 389,10</p> 

<p>Mains courantes Curve, peinte en couleur, profil ergonomique</p> <p><input type="checkbox"/> = couleur de châssis (surface brillante) <input type="checkbox"/> = noire (surface brillante)</p> <p><input type="checkbox"/> Pour Roues 24" Hauteur 24 mm A9000205135-004 € 454,00</p> 	<p>Mains courantes Curve Grip, surface Tetra-Grip, profil ergonomique</p> <p><input type="checkbox"/> Pour Roues 24" Hauteur 24 mm A9000205155-004 € 505,50</p> 	<p>Mains courantes Quadro, profil ergonomique</p> <p><input type="checkbox"/> Pour Roues 24" A9000205170-004 € 517,50</p> 	
<p>Gekko anodisé noir</p> <p><input type="checkbox"/> Pour Roues 22" A9000205175-002 € 501,20</p> <p><input type="checkbox"/> Pour Roues 24" A9000205175-004 € 501,20</p> <p>avec caoutchouc robuste, échangeable intégré dans le profil Hauteur du profil 31 mm</p> 	<p>Gekko anodisé argent</p> <p><input type="checkbox"/> Pour Roues 24" A9000205185-004 € 513,20</p> <p>avec caoutchouc robuste, échangeable intégré dans le profil Hauteur du profil 31 mm</p> 	<p>Gekko S anodisé noir</p> <p><input type="checkbox"/> Pour Roues 22" A9000205195-002 € 501,20</p> <p><input type="checkbox"/> Pour Roues 24" A9000205195-004 € 501,20</p> <p>avec caoutchouc robuste, échangeable intégré dans le profil Hauteur du profil 24 mm</p> 	
<p>Sans main courante</p> <p><input type="checkbox"/> A9000205990</p>			
<p>Flasques</p>			
<p>Flasques „transparentes“</p> <p><input type="checkbox"/> Pour Roues 20" A9000206300-001 € 201,10</p> <p><input type="checkbox"/> Pour Roues 22" A9000206300-002 € 201,10</p> <p><input type="checkbox"/> Pour Roues 24" A9000206300-004 € 201,10</p> 			

Pneus

Sauf indication contraire, les pneus sont livrés „Schwalbe RightRun noir“.

Schwalbe „RightRun“ Pneus haute pression

22x1" (489-25)
A9000204001-002

24x1" (540-25)
A9000204001-004

Couleur: noir
7,5 bar



Schwalbe „RightRun“ Pneus haute pression

20x1" (451-25)
A9000204000-001

22x1" (489-25)
A9000204000-002

24x1" (540-25)
A9000204000-004

Couleur: gris, paroi noir
7,5 bar



Schwalbe „MarathonPlus Evolution“ avec „smart guard“ anti-crevaisson et bande réflecteur

22x1" (489-25)
A9000204030-002

€ 47,80

Couleur: noir
10 bar



Schwalbe „MarathonPlus Evolution“ avec „smart guard“ anti-crevaisson

24x1" (540-25)
A9000204030-014

€ 47,80

Couleur: noir
10 bar



Schwalbe „MarathonPlus“ avec „smart guard“ anti-crevaisson

24x1" (540-25)
A9000204030-004

€ 47,80

Couleur: gris, paroi noir
10 bar



Accessoires

Axe à démontage rapide bouton- poussoir plat

A9000200096 € 102,70

longueur de verrouillage: 122/110 mm
diamètre axe: 12 mm

Pas en combinaison avec entraînement à
double main courante et axes à démontage
rapide „Tetra Clip“



Pompe manuelle avec manomètre

A9000901100 € 103,20

jusqu'à 14 bar



Ceinture de sécurité réglable en longueur avec boucle

A9000902100 € 78,30



Ceinture de sécurité avec longueur réglable et fermeture velcro

A9000902110 € 62,60



Sac de transport des roues arrière

Pour Roues 24"
Ø 76 cm x 2 cm € 75,50
A9000903530-004



Table thérapeutique

Largeur 350 mm € 466,20
A9000902800-001

plateau de table amovible, en Lexan,
transparent, avec lisière front, avec 2 arrêts
pour conserver la position, diamètre 25 mm
(pour l'adaptation au tube du châssis, diamètre
25 mm)



Pour d'autres accessoires comme p. ex. bikes adaptatifs, guidons etc. veuillez voir les fiches séparées ou visitez notre site Internet www.proactiv-gmbh.eu/fr

Service

Conseil technique et prise de mesure
par PRO ACTIV

A9990000000 € 344,20

Remarques ou notes additionnelles:

Lieu, date

Signature Utilisateur / Revendeur

Le champ de signature est prévu pour le conseiller et l'assuré. Cela confirme que l'équipement prévu pour la personne assurée est consensuel.

- 13 - 2024-07-25 / Les prix s'entendent hors TVA et frais d'expédition

= compris dans le prix base

= Option

Bon de commande LITTY 4you Rev. 09 FR