



## LITTY 4all Kinderrollstuhl

Zugelassen bis 50 kg Zuladung  
Gewicht ab 6,7 kg

A9043100000-\* € 3.830,00

**Kostenvoranschlag Datum:** \_\_\_\_\_

**Beratung erfolgte durch  
Mitarbeiter Sanitätshaus:** \_\_\_\_\_

**Außendienst PRO ACTIV:** \_\_\_\_\_

**Anfrage-Nr.:** \_\_\_\_\_

**Bestellung Datum:** \_\_\_\_\_

Gemäß AGB PRO ACTIV Reha-Technik GmbH

**Bestell-Nr.:** \_\_\_\_\_

### Sanitätshaus / Firmenadresse:

Kd.-Nr.: \_\_\_\_\_

Name: \_\_\_\_\_

Straße: \_\_\_\_\_

PLZ / Ort: \_\_\_\_\_

Tel.: \_\_\_\_\_

Fax: \_\_\_\_\_

E-Mail: \_\_\_\_\_

ASP.: \_\_\_\_\_

**Rechnungsadresse:**  **wie Firmenadresse**

**abweichend** (siehe unten)

Kd.-Nr.: \_\_\_\_\_

Name: \_\_\_\_\_

Straße: \_\_\_\_\_

PLZ / Ort: \_\_\_\_\_

Tel.: \_\_\_\_\_

Fax: \_\_\_\_\_

E-Mail: \_\_\_\_\_

ASP.: \_\_\_\_\_

**Versandadresse:**  **wie Firmenadresse**

**abweichend** (siehe unten)

Name: \_\_\_\_\_

Straße: \_\_\_\_\_

PLZ / Ort: \_\_\_\_\_

### Körpermaße:

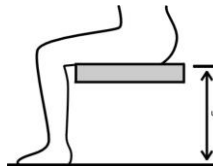

Körpergröße: \_\_\_\_\_ cm

Gewicht: \_\_\_\_\_ kg

Unterschenkellänge: \_\_\_\_\_ cm  
(anatomisches Maß: Kniekehle bis Fußsohle)

Indikation: \_\_\_\_\_

Diese Angaben sind zur Prüfung notwendig. Bei fehlenden Angaben kann keine Prüfung der entsprechenden Kriterien erfolgen!

### Kundenname / Kommission:

ID- / Kom.-Nr.: \_\_\_\_\_

Name, Vorname: \_\_\_\_\_

Straße: \_\_\_\_\_

PLZ / Ort: \_\_\_\_\_

Tel.: \_\_\_\_\_

Fax: \_\_\_\_\_

E-Mail: \_\_\_\_\_

Geb.-Dat.: \_\_\_\_\_

Kostenträger: \_\_\_\_\_

# Grundmaße

## Sitzplatte und Rückenschale am Seitenteil verschraubt

Achtung: Sitzplatte und Rückenschale bitte separat auswählen

### Rollstuhlmaße:

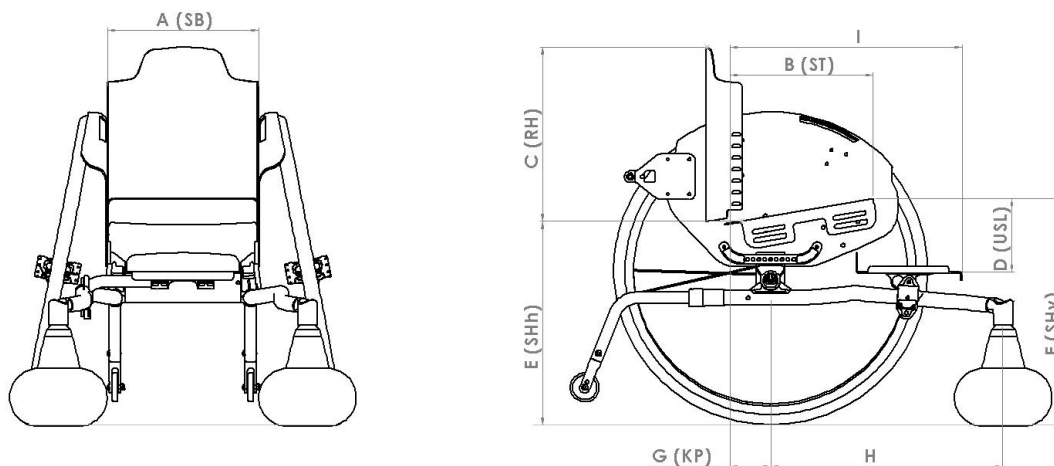

Sitzbreite **SB**

<input type="checkbox"/> 18	<input type="checkbox"/> 20	<input type="checkbox"/> 22	<input type="checkbox"/> 24	<input type="checkbox"/> 26	<input type="checkbox"/> 28	<input type="checkbox"/> 30	<input type="checkbox"/> 32	<input type="checkbox"/> 34
-----------------------------	-----------------------------	-----------------------------	-----------------------------	-----------------------------	-----------------------------	-----------------------------	-----------------------------	-----------------------------

Sitztiefe **ST**

<input type="checkbox"/> 20	<input type="checkbox"/> 25	<input type="checkbox"/> 30	<input type="checkbox"/> 35
-----------------------------	-----------------------------	-----------------------------	-----------------------------

Hinweis: Verstellung über Langloch +/- 2 cm

Rückenhöhe **RH**

<input type="checkbox"/> 20	<input type="checkbox"/> 25	<input type="checkbox"/> 30	<input type="checkbox"/> 35
-----------------------------	-----------------------------	-----------------------------	-----------------------------

Hinweis: Höhenverstellung über Lochraster +/- 2 cm

Unterschenkellänge **USL**

<input type="checkbox"/> 20	<input type="checkbox"/> 21	<input type="checkbox"/> 22	<input type="checkbox"/> 23	<input type="checkbox"/> 24	<input type="checkbox"/> 25	<input type="checkbox"/> 26	<input type="checkbox"/> 27	<input type="checkbox"/> 28	<input type="checkbox"/> 29
<input type="checkbox"/> 30	<input type="checkbox"/> 31	<input type="checkbox"/> 32	<input type="checkbox"/> 33	<input type="checkbox"/> 34	<input type="checkbox"/> 35	<input type="checkbox"/> 36	<input type="checkbox"/> 37	<input type="checkbox"/> 38	<input type="checkbox"/> 39
<input type="checkbox"/> 40	<input type="checkbox"/> 41	<input type="checkbox"/> 42	<input type="checkbox"/> 43	<input type="checkbox"/> 44					

Auswahl Antriebsradgröße

(erforderlich für die weiteren Abmessungen)

<input type="checkbox"/> 20"	<input type="checkbox"/> 22"	<input type="checkbox"/> 24"
------------------------------	------------------------------	------------------------------

Sitzhöhe hinten **SHh**

20":	<input type="checkbox"/> 31	<input type="checkbox"/> 32	<input type="checkbox"/> 33	<input type="checkbox"/> 34	<input type="checkbox"/> 35
22":	<input type="checkbox"/> 34	<input type="checkbox"/> 35	<input type="checkbox"/> 36	<input type="checkbox"/> 37	<input type="checkbox"/> 38
24":	<input type="checkbox"/> 37	<input type="checkbox"/> 38	<input type="checkbox"/> 39	<input type="checkbox"/> 40	<input type="checkbox"/> 41

Sitzhöhe vorne **SHv**

20":	<input type="checkbox"/> 34	<input type="checkbox"/> 35	<input type="checkbox"/> 36	<input type="checkbox"/> 37	<input type="checkbox"/> 38
22":	<input type="checkbox"/> 37	<input type="checkbox"/> 38	<input type="checkbox"/> 39	<input type="checkbox"/> 40	<input type="checkbox"/> 41
24":	<input type="checkbox"/> 40	<input type="checkbox"/> 41	<input type="checkbox"/> 42	<input type="checkbox"/> 43	<input type="checkbox"/> 44

Kippunkt **KP**

(Vorderseite Rückenrohr bis Achsmitte Antriebsrad)

20":	<input type="checkbox"/> 5	<input type="checkbox"/> 6	<input type="checkbox"/> 7
22":	<input type="checkbox"/> 6	<input type="checkbox"/> 7	<input type="checkbox"/> 8
24":	<input type="checkbox"/> 7	<input type="checkbox"/> 8	<input type="checkbox"/> 9

**H:** Position des Lenkradlagerblocks  
(nur zur Information)

20":	22":	24":
37	40	43

**I:** Abstand Vorderkante Fußbrett bis Rücken \_\_\_\_\_ cm (Falls nichts angegeben: Sitztiefe + 15 cm)

Abweichende Maße sind gegen Aufpreis möglich

Für die Konstruktion gelten die Maßtoleranzen gemäß DIN EN ISO 13920

Genauigkeitsgrad	Bis 30	Über 30 bis 120	Über 120 bis 400	Über 400 bis 1000
<b>C</b>	+/- 1	+/- 3	+/- 4	+/- 6

## Rahmenfarbe - Einfarbdesign

### Rahmen, Seitenteile und Sitzsystem

Informationen zu aktuellen Farbdesigns und Beispielbilder unter: [www.proactiv-gmbh.de/farben.php](http://www.proactiv-gmbh.de/farben.php)

#### Rahmenfarbe: Auswahl aus Farbpalette

##### Rahmenfarbe wird bei Bestellung angegeben

A9000100170-000

##### Roh, gestrahlt, nicht beschichtet

A9000100170-020

Hinweis: Ein unbeschichteter Aluminium-Rahmen bildet im Laufe der Zeit eine Oxidschicht, die bei Berührung zu dunkler Abfärbung führen kann.

#### Pulverfarben

##### Weiß RAL 9016

glanz A9000100170-023

matt A9000100170-123

€ 42,10

##### Brillant Silber

glanz A9000100170-011

##### Anthrazit RAL 7016

glanz A9000100170-001

matt A9000100170-101

€ 42,10

##### Schwarz RAL 9005

glanz A9000100170-003

matt A9000100170-019

€ 42,10

##### Rein Orange RAL 2004

glanz A9000100170-022

matt A9000100170-122

€ 42,10

##### Pink Magenta RAL 4010

glanz A9000100170-037

matt A9000100170-137

€ 42,10

##### Pastellblau RAL 5024

glanz A9000100170-036

matt A9000100170-136

€ 42,10

##### Lemon Green

glanz A9000100170-005

matt A9000100170-105

€ 42,10

##### Gelb RAL 1023

glanz A9000100170-046

matt A9000100170-146

€ 42,10

##### Rot RAL 3001

glanz A9000100170-047

matt A9000100170-147

€ 42,10

##### Lagoon Blue

glanz A9000100170-052

matt A9000100170-152

€ 42,10

##### Athletic Grey RAL 7046

glanz A9000100170-050

matt A9000100170-150

€ 42,10

##### Muddy Grey RAL 7033

glanz A9000100170-051

matt A9000100170-151

€ 42,10

##### Peach RAL 3022

glanz A9000100170-038

matt A9000100170-138

€ 42,10

#### Pulverfarben „Dormant“

##### Tiefschwarz Effekt Silber

glanz A9000100170-007

##### Sky Blue

glanz A9000100170-017

##### Marine Blau

glanz A9000100170-045

matt A9000100170-145

€ 42,10

##### Electric Green

glanz A9000100170-015

matt A9000100170-115

€ 42,10

##### Violett

glanz A9000100170-044

##### Fire Red

glanz A9000100170-018

matt A9000100170-118

€ 42,10

#### Rahmenfarbe – Einfarbdesign Sonderfarben „Nasslack“

### Rahmen, Seitenteile und Sitzsystem

€ 339,40

##### Storm (Eisblau)

glanz A9000100170-500

matt A9000100170-501

##### Prairie (Roségold)

glanz A9000100170-504

matt A9000100170-505

##### Berry (Beere)

glanz A9000100170-526

matt A9000100170-527

##### Blue Ocean

glanz A9000100170-522

matt A9000100170-523

##### Emerald (Smaragdgrün)

glanz A9000100170-514

matt A9000100170-515

##### Chili

glanz A9000100170-516

matt A9000100170-517

## Rahmenfarbe - Zweifarbdesigns

Hinweis: Beim Zweifarbdesign entsprechen beide Farben dem Glanzgrad der Designfarbe.

- Zweifarbdesign bestehend aus einer Rahmenfarbe und einer zweiten Farbe für Seitenteile bzw. Sitzplatte und Rückenschale** € 260,70  
A9042100170-200

Farben bitte nachstehend wählen:

Zweifarbbeschichtung Litty bestehend aus einer Grundfarbe am Rahmen mit Achsrohr und einer zweiten Farbbeschichtung für die Seitenteile und falls gewünscht für das Sitzsystem. Auswahl aus Einfarbdesign:

A: Rahmenfarbe: A9000100170-

B: Seitenteilfarbe: A9000100170-

Farbe Sitzplatte und Rückenschale:  A oder  B

## Farbe - Anbauteile

Hinweis: Sofern keine Angabe erfolgt, werden Lenkradgabel und Lagerblock in Schwarz montiert.

**Antriebsrad: Alu-Felge, Nabe und Speichen**

Schwarz A9000100171-003

**Lenkradgabel und Lagerblock**

Silber A9000100173-011

Schwarz A9000100173-003

## Farbdesign Anbauteile nach Kundenwunsch:

**Antriebsrad: Alu-Felge und Design-Inlett gemäß Farbauswahl / Nabe und Speichen schwarz**

Rahmenfarbe A9000100171-999 € 242,30

Auswahl aus Einfarbdesign (abweichend von der Rahmenfarbe) A9000100171-998 € 280,50

Farbe: \_\_\_\_\_

A9000100170-

**Lenkrad: 5" Alu-Felge<sup>1</sup> (6-Speichen-Design)**

Rahmenfarbe A9000100174-999 € 73,00

Auswahl aus Einfarbdesign (abweichend von der Rahmenfarbe) A9000100174-998 € 84,60

Farbe: \_\_\_\_\_

A9000100170-

## Spezieller Farbwunsch (Rahmenfarbe - Einfarbdesign)

**Rahmenfarbe Einzelbeschaffung Auswahl aus RAL Farbpalette**

A9000100170-100 € 402,30

**Glanzgrad**

glanz

matt

**Farbbezeichnung**

**RAL Nummer**

**Hinweis:** Anbauteile **nicht** in Designfarben möglich

<sup>1</sup> Nur in Verbindung mit Lenkrad 5" Alu-Felge 6-Speichen-Design gute Dämpfung A9000501210 bzw. A9000501211

## Schiebegriffe

### Zentral-Schiebegriff Aluminium

A9042401085-K  
höhenverstellbar  
Halterung mittig am Rückenquerbügel  
verschweißt



### Zentral-Schiebegriff Aluminium mit abfaltbarem Griffbereich

A9042401084-K € 99,60  
höhenverstellbar und abfaltbar im Griffbereich  
über Verzahnungsgelenk  
Halterung mittig am Rückenquerbügel  
verschweißt  
Zugelassen bis 50 kg Körpergewicht



### Zentral-Schiebegriff Aluminium für Bremsgriffe mit abfaltbarem Griffbereich

A9042401086-K € 137,80  
höhenverstellbar und abfaltbar im Griffbereich  
über Verzahnungsgelenk  
Halterung mittig am Rückenquerbügel  
verschweißt  
Zugelassen bis 50 kg Körpergewicht  
Nur in Verbindung mit A9042701020 Feststell-  
Kniehebelbremse für Begleitperson



### Sicherheitsschiebegriffe rückverlagert

Länge: 45 cm  
max. Höhe = SHh + ca. 53 cm  
A9042401075-K001

Länge: 55 cm  
max. Höhe = SHh + ca. 63 cm  
A9042401075-K002

stufenlos höhenverstellbar,  
Schiebegriffhalter am Rückenquerbügel  
montiert

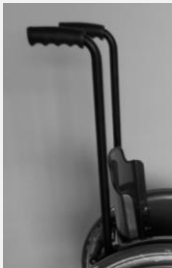

### Schiebegriffbügel Aluminium geschlossen, abfaltbar über Verzahnungsgelenk

A9042401069-K € 378,50  
stufenlos höhenverstellbar  
Schiebegriffhalter rückverlagert



### Ausstattung ohne Schiebegriffe

A9000401000



## Rückenausstattung

Sofern keine Angabe erfolgt, wird die „Ergonomie-Rückenschale Aluminium“ ausgeliefert.

### Ergonomie-Rückenschale Aluminium HMV Pos.Nr. 18.99.99.0003

A9042802210-K € 428,70  
in Rahmenfarbe  
ab RH 20 cm und ab SB 18 cm



### Rückenkissen für Ergonomie- Rückenschale

A9042802220-K € 211,90  
Bezugsstoff:  
 Schwarz, atmungsaktiv, offene Oberfläche  
 Schwarz, atmungsaktiv, geschlossene  
Oberfläche

Sofern keine Angabe erfolgt, wird der  
Bezugsstoff „Schwarz, atmungsaktiv, offene  
Oberfläche“ ausgeliefert.



### Ausstattung ohne Rückenschale und Rückenpolster

A9042802011

## Sitzsystem

### Sitzplatte Aluminium

HMV Pos.Nr. 18.99.99.0199

A9042801210-K

in Rahmenfarbe  
zwischen den Aluseitenteilen verschraubt  
verstellbar in Höhe, Winkel und Tiefe



## Sitzkissen

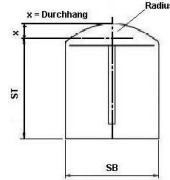
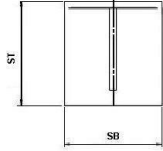

### Sitzkissen in Rechteckkontur Inlett: Standard

A9000805180-K\* € 111,90

### Sitzkissen mit Radiuskontur Inlett: Standard

A9000800300-K\* € 155,40

### Sitzkissenhöhe:

- 3 cm       5 cm  
 4 cm       6 cm

### Sitzkissen in Rechteckkontur Inlett: Anti-Dekubitus

bis 30x30 cm  
A9000805204-K\* € 290,00

>30x30 bis 50x50 cm  
A9000805200-K\* € 422,00

### Sitzkissen mit Radiuskontur Inlett: Anti-Dekubitus

bis 30x30 cm  
A9000800311-K\* € 342,80

>30x30 bis 50x50 cm  
A9000800310-K\* € 465,90

### Sitzkissenhöhe:

- 4 cm  
 6 cm

### Bezugsstoff:

- Schwarz, atmungsaktiv, offene Oberfläche  
 Schwarz, atmungsaktiv, geschlossene Oberfläche  
Sofern keine Angabe erfolgt, wird der Bezugsstoff „Schwarz, atmungsaktiv, offene Oberfläche“ ausgeliefert.

Sitzkissen ist vorhanden

Sie finden die Sitzkissen auch auf unserem separaten Bestellblatt „PRO ACTIV Sitz- und Rückensysteme“

## Antriebsradsturz

### 11° Antriebsradsturz

A9042202030

## Bremssystem

Sofern keine Angabe erfolgt, wird das „Kniehebelbremssystem“ ausgeliefert.

### Kniehebelbremssystem

A9042701010  
Bremshebel im Seitenteil integriert



### Feststell-Kniehebelbremse für Begleitperson

A9042701020 € 450,60

Bedienung vom Schiebegriff über  
Bowdenzüge  
Nur in Verbindung mit Kniehebelbremssystem  
und Schiebegriffen



## Fußstütze

Sofern keine Angabe erfolgt, wird die „Fußauflage fest“ ausgeliefert.

### Fußauflage fest

A9042601010-K  
einstellbar in Höhe, Tiefe und Winkel  
inkl. Fußbrettauflage mit Antirutschfolie beklebt



### Fußauflage nach hinten hochklappbar

HMV Pos.Nr. 18.99.99.0399

A9042602010-K € 278,40

inkl. Fußbrettauflage mit Antirutschfolie beklebt



## Adaptionen

### Kippstütze nach oben schwenkbar

HMV Pos.Nr. 18.99.99.0408

- rechts  
A9042301160-12\* € 201,10
- links  
A9042301160-22\* € 201,10  
abnehmbar durch Quickpin



### Outdoor Radvorsatz mit Lenkgabel

- A9042900200-K € 821,10

Ausstattung mit Geradeauslaufarretierung über Schnellspannklammer vom Rollstuhl abnehmbar  
mit schwenkbarem luftbereiftem 12.1/2 x 2.1/4" Lenkrad  
über Steckachse vom Halterohr abnehmbar  
für maximalen Bodendruck am  
Vorsatzgerät von 30 kg



### Outdoor Radvorsatz starr ohne Lenkfunktion

- A9042900100-K € 730,60

geeignet für Schiebeeinsatz durch Begleitperson,  
mit luftbereiftem 12.1/2 x 2.1/4" Lenkrad  
für maximalen Bodendruck am  
Vorsatzgerät von 30 kg



## 3" Lenkräder

### 3" Skaterollen (80 mm)

HMV Pos.Nr. 18.99.99.0401

- A9000501110 € 68,70  
pannensicher



## 4" Lenkräder

### 4" Lenkrad „Standard“ Vollgummi schwarz

HMV Pos.Nr. 18.99.99.0401

- A9000501011-004  
(82 A), pannensicher



### 4" Skaterollen (100 mm)

HMV Pos.Nr. 18.99.99.0401

- A9000501120 € 68,70  
pannensicher



### 4" Sicherheitsleuchtrolle (100 mm)

HMV Pos.Nr. 18.99.99.0401

- A9000501220 € 92,00  
pannensicher



### 4" Frog Legs Lenkrad (100 mm)

- A9000501230 € 206,30

mit austauschbarem Gummilauftring 6 mm,  
pannensicher  
Farbe: Schwarz, Felge in Silber  
inkl. Distanzscheibe Haarabweiser (5,3 mm)



## 5" Lenkräder

### 5" Lenkrad „Standard“ PU schwarz

HMV Pos.Nr. 18.99.99.0401

- A9000501036-005  
(82A), pannensicher



### 5" Lenkrad „Standard“ PU grau

HMV Pos.Nr. 18.99.99.0401

- A9000501031-005  
(82A), pannensicher



### 5" Sicherheitsleuchtrolle (125 mm)

HMV Pos.Nr. 18.99.99.0401

- A9000501221 **€ 92,00**  
pannensicher



### 5" Alu-Felge 6-Speichen-Design „gute Dämpfung“

HMV Pos.Nr. 18.99.99.0401

- Silber eloxiert **€ 174,60**  
A9000501210
- Schwarz **€ 174,60**  
A9000501211

mit austauschbarem Gummilauftring 6 mm  
mittelhart, pannensicher  
inkl. Distanzscheibe Haarabweiser (3 mm)



### 5" Frog Legs Lenkrad (125 mm)

- A9000501232 **€ 206,30**

mit austauschbarem Gummilauftring 6 mm,  
pannensicher  
Farbe: Schwarz, Felge in silber  
inkl. Distanzscheibe Haarabweiser (5,3 mm)



## Lenkradgabel

Farben der Lenkradgabel siehe „Farbe Anbauteile“

Sofern keine Angabe erfolgt, wird die „Lenkradgabel Standard mit Schraubachse“ ausgeliefert.

### Lenkradgabel Standard

- A9000500100-K001  
mit Schraubachse
- A9000500100-K002 **€ 162,50**

mit Steckachse  
HMV Pos.Nr. 18.99.99.0403



### Lenkradgabel-Wechselsatz LITTY

HMV Pos.Nr. 18.99.99.0403

- A9000500300-K **€ 288,10**  
mit Steckachse

Der Artikel wird ohne Lenkräder geliefert.  
Falls Lenkräder gewünscht werden, bitte unter  
der Rubrik „Lenkräder“ eine zweite Auswahl  
ankreuzen.



## Antriebsräder

### Antriebsrad Alu-Felge, 18 Speichen mit Liteline-Nabe

radial verspeicht

Design-Inlett in Rahmenfarbe

Antriebsradgröße entsprechend Seite 2 auswählen

- 20" (ETRTO 451)  
A9000203053

- 22" (ETRTO 489)  
A9000203063



- 24" (ETRTO 540)  
A9000203123



# Greifringe

x = Maß Greifringanbau

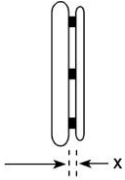

Greifringanbau  
allgemein:

- x = 11 mm
- x = 19 mm

Greifringanbau  
Curve + Gekko Greifringe:

- x = 10 mm
- x = 18 mm

Sofern keine Angabe erfolgt, wird der Greifring eng (11 mm / 10 mm) angebaut.

## Edelstahl Ø 20 mm

- 20" Greifring für  
20" Rad  
A9000205010-001
- 22" Greifring für  
22" Rad  
A9000205010-002
- 24" Greifring für  
24" Rad  
A9000205010-004



## Aluminium Ø 19 mm Silber eloxiert

- 24" Greifring für  
24" Rad  
A9000205019-004



## Aluminium Ø 16 mm pulverbeschichtet in Rahmenfarbe

HMV Pos.Nr. 18.99.99.0904

(Grundfarbe bei Zweifarbdesign)

- = Oberfläche glanz
- = Oberfläche matt

Hinweis: Beschichtung in matt wird aufgrund des geringen Grips nicht empfohlen.

- 20" Greifring für  
20" Rad  
A9000205021-001 **€ 66,30**
- 22" Greifring für  
22" Rad  
A9000205021-002 **€ 66,30**



## Aluminium Ø 19 mm pulverbeschichtet in Rahmenfarbe

HMV Pos.Nr. 18.99.99.0904  
(Grundfarbe bei Zweifarbdesign)

- = Oberfläche glanz
- = Oberfläche matt

Hinweis: Beschichtung in matt wird aufgrund des geringen Grip nicht empfohlen.

- 20" Greifring für  
20" Rad **€ 66,30**  
A9000205020-001
- 22" Greifring für  
22" Rad **€ 66,30**  
A9000205020-002
- 24" Greifring für  
24" Rad **€ 66,30**  
A9000205020-004



## Aluminium Ø 16 mm poliert und harteloxiert









- 20" Greifring für  
20" Rad **€ 160,10**  
A9000205031-001
- 22" Greifring für  
22" Rad **€ 160,10**  
A9000205031-002











## Aluminium Ø 19 mm poliert und harteloxiert

- 20" Greifring für  
20" Rad **€ 160,10**  
A9000205030-001
- 22" Greifring für  
22" Rad **€ 160,10**  
A9000205030-002
- 24" Greifring für  
24" Rad **€ 160,10**  
A9000205030-004



<p><b>Titan Ø 19 mm</b></p> <p><input type="checkbox"/> 24" Greifring für 24" Rad A9000205040-004      <b>€ 325,80</b></p> 	<p><b>Silikon-Greifringüberzug</b> HMV Pos.Nr. 18.99.99.0901</p> <p><input type="checkbox"/> für Greifring 20" A9000205100-001      <b>€ 226,00</b></p> <p><input type="checkbox"/> für Greifring 22" A9000205100-002      <b>€ 226,00</b></p> <p><input type="checkbox"/> für Greifring 24" A9000205100-004      <b>€ 226,00</b></p> <p>Oberfläche ohne Struktur kompatibel zu Greifring Ø 19 mm oder Ø 20 mm</p> 	<p><b>Ultra-Grip „sehr griffig“</b> HMV Pos.Nr. 18.99.99.0904</p> <p><input type="checkbox"/> 20" Greifring für 20" Rad A9000205070-001      <b>€ 390,70</b></p> <p><input type="checkbox"/> 22" Greifring für 22" Rad A9000205070-002      <b>€ 390,70</b></p> <p><input type="checkbox"/> 24" Greifring für 24" Rad A9000205070-004      <b>€ 390,70</b></p> 
<p><b>Ergo-Grip</b> HMV Pos.Nr. 18.99.99.0904</p> <p><input type="checkbox"/> 20" Greifring für 20" Rad A9000205080-001      <b>€ 396,80</b></p> <p><input type="checkbox"/> 22" Greifring für 22" Rad A9000205080-002      <b>€ 396,80</b></p> <p><input type="checkbox"/> 24" Greifring für 24" Rad A9000205080-004      <b>€ 396,80</b></p> <p>Anbau an Felge anliegend</p> <p>Hinweis: Aufgrund der komplexen Geometrie sind Rundlaufabweichungen von +/- 2-3 mm möglich.</p> 	<p><b>Maxgrepp mit Zell- und Naturgummiüberzug sehr griffig, weich</b></p> <p><input type="checkbox"/> 20" Greifring für 20" Rad A9000200788      <b>€ 396,80</b></p> <p><input type="checkbox"/> 22" Greifring für 22" Rad A9000200789      <b>€ 396,80</b></p> <p><input type="checkbox"/> 24" Greifring für 24" Rad A9000200787      <b>€ 396,80</b></p> 	<p><b>Curve schwarz eloxiert, ergonomisches Greifringprofil</b></p> <p><input type="checkbox"/> 22" Greifring für 22" Rad H 24 mm A9000205130-002      <b>€ 389,10</b></p> <p><input type="checkbox"/> 24" Greifring für 24" Rad H 24 mm A9000205130-004      <b>€ 389,10</b></p> 
<p><b>Curve pulverbeschichtet, ergonomisches Greifringprofil</b> HMV Pos.Nr. 18.99.99.0904</p> <p><input type="checkbox"/> = Rahmenfarbe (Oberfläche glanz) <input type="checkbox"/> = Schwarz (Oberfläche glanz)</p> <p><input type="checkbox"/> 24" Greifring für 24" Rad H 24 mm A9000205135-004      <b>€ 454,00</b></p>  <p>Profilhöhe H: 24mm oder 31mm</p>	<p><b>Curve Grip, mit Tetra-Grip-Beschichtung ergonomisches Greifringprofil</b> HMV Pos.Nr. 18.99.99.0904</p> <p><input type="checkbox"/> 24" Greifring für 24" Rad H 24 mm A9000205155-004      <b>€ 505,50</b></p> 	<p><b>Quadro mit Tetra-Grip-Beschichtung</b> HMV Pos.Nr. 18.99.99.0904</p> <p><input type="checkbox"/> 24" Greifring für 24" Rad A9000205170-004      <b>€ 517,50</b></p> 

<p><b>Gekko schwarz eloxiert</b> HMV Pos.Nr. 18.99.99.0904</p> <p><input type="checkbox"/> 22" Greifring für 22" Rad € 501,20 A9000205175-002</p> <p><input type="checkbox"/> 24" Greifring für 24" Rad € 501,20 A9000205175-004</p> <p>mit vollständig in das Profil integrierter, robuster und austauschbarer Silikonlippe Profilhöhe 31 mm</p> 	<p><b>Gekko silber eloxiert</b> HMV Pos.Nr. 18.99.99.0904</p> <p><input type="checkbox"/> 24" Greifring für 24" Rad und 25" Rad € 513,20 A9000205185-004</p> <p>mit vollständig in das Profil integrierter, robuster und austauschbarer Silikonlippe Profilhöhe 31 mm</p> 	<p><b>Gekko S schwarz eloxiert</b> HMV Pos.Nr. 18.99.99.0904</p> <p><input type="checkbox"/> 22" Greifring für 22" Rad € 501,20 A9000205195-002</p> <p><input type="checkbox"/> 24" Greifring für 24" Rad € 501,20 A9000205195-004</p> <p>mit vollständig in das Profil integrierter, robuster und austauschbarer Silikonlippe Profilhöhe 24 mm</p> 
<p><b>Ausstattung ohne Greifring</b></p> <p><input type="checkbox"/> A9000205990</p>		
<p><b>Speichenschutz</b></p>		
<p><b>Finger- und Speichenschutz „transparent“</b></p>  <p><input type="checkbox"/> für 20" Rad € 201,10 A9000206300-001</p> <p><input type="checkbox"/> für 22" Rad € 201,10 A9000206300-002</p> <p><input type="checkbox"/> für 24" Rad € 201,10 A9000206300-004</p>		
<p><b>Bereifung</b></p>		
<p>Sofern keine Angabe erfolgt, wird die Bereifung „Schwalbe RightRun schwarz“ ausgeliefert.</p>		
<p><b>Schwalbe „RightRun“ Hochdruckleichtlaufbereifung</b></p> <p><input type="checkbox"/> 22x1" (489-25) A9000204001-002</p> <p><input type="checkbox"/> 24x1" (540-25) A9000204001-004</p> <p>Farbe: Schwarz 7,5 bar</p> 	<p><b>Schwalbe „RightRun“ Hochdruckleichtlaufbereifung</b></p> <p><input type="checkbox"/> 20x1" (451-25) A9000204000-001</p> <p><input type="checkbox"/> 22x1" (489-25) A9000204000-002</p> <p><input type="checkbox"/> 24x1" (540-25) A9000204000-004</p> <p>Farbe: Grau, schwarzwand 7,5 bar</p> 	<p><b>Schwalbe „MarathonPlus Evolution“ mit „smart guard“ Pannenschutzprotektor und Reflektorstreifen</b> HMV Pos.Nr. 18.99.99.0407</p> <p><input type="checkbox"/> 22x1" (489-25) € 47,80 A9000204030-002</p> <p>Farbe: Schwarz 10 bar</p> 
<p><b>Schwalbe „MarathonPlus Evolution“ mit „smart guard“ Pannenschutzprotektor</b> HMV Pos.Nr. 18.99.99.0407</p> <p><input type="checkbox"/> 24x1" (540-25) € 47,80 A9000204030-014</p> <p>Farbe: Schwarz 10 bar</p> 	<p><b>Schwalbe „MarathonPlus“ mit „smart guard“ Pannenschutzprotektor</b> HMV Pos.Nr. 18.99.99.0407</p> <p><input type="checkbox"/> 24x1" (540-25) € 47,80 A9000204030-004</p> <p>Farbe: Grau, schwarzwand 10 bar</p> 	

## Zubehör

### Steckachse mit Bedienungsunterstützung, Druckknopf groß

A9000200096 € 102,70

Verriegelungsmaß: 122 / 110 mm  
Achsdurchmesser: 12 mm  
Nicht in Verbindung mit Einhandantrieb



### Handluftkompressor mit Manometer

HMV Pos.Nr. 18.99.99.0999

A9000901100 € 103,20  
bis 14 bar



### Längenverstellbarer Sicherheits-Beckengurt mit Gurtschloss

HMV Pos.Nr. 18.99.99.0905

A9000902100 € 78,30



### Längenverstellbarer Sicherheits-Beckengurt mit Klettverschluss

HMV Pos.Nr. 18.99.99.0905

A9000902110 € 62,60



### Transporttasche für Antriebsräder

HMV Pos.Nr. 18.99.99.0999

für 24" Rad  
Ø 76 cm x 2 cm  
A9000903530-004 € 75,50



### Therapie-Tisch

HMV Pos.Nr. 18.99.99.0801

Breite 350 mm  
A9000902800-001 € 466,20  
abnehmbare Tischplatte aus Lexan,  
transparent, mit Frontkantung,  
mit 2 Stück. Positionsanschlüsse Ø 25 mm  
(für Adaption an Rahmenrohr Ø 25 mm)



Weiteres Zubehör wie z. B. Handbikes, Lenkvorsätze etc. siehe separates Bestellblatt oder [www.proactiv-gmbh.de](http://www.proactiv-gmbh.de)

## Dienstleistungen

### Beratung und Ausmessung durch PRO ACTIV

A9990000000 € 344,20

### Übergabe und Einweisung des Rollstuhls durch PRO ACTIV

A9990000006 € 344,20

## Anmerkungen und Notizen

### Ort, Datum

Das Unterschriftsfeld ist für den Berater und Versicherten vorgesehen. Dadurch wird bestätigt, dass die vorgesehene Ausstattung für den Versicherten einvernehmlich ist.

### Unterschrift Endkunde / Fachhändler