



## LITTY 4you Kinderrollstuhl

Zugelassen bis 50 kg Zuladung  
Gewicht ab 6,7 kg

A9042100000 € 4.560,00

**Kostenvoranschlag Datum:** \_\_\_\_\_

**Beratung erfolgte durch  
Mitarbeiter Sanitätshaus:** \_\_\_\_\_

**Außendienst PRO ACTIV:** \_\_\_\_\_

**Anfrage-Nr.:** \_\_\_\_\_

**Bestellung Datum:** \_\_\_\_\_

Gemäß AGB PRO ACTIV Reha-Technik GmbH

**Bestell-Nr.:** \_\_\_\_\_

### Sanitätshaus / Firmenadresse:

Kd.-Nr.: \_\_\_\_\_  
Name: \_\_\_\_\_  
Straße: \_\_\_\_\_  
PLZ / Ort: \_\_\_\_\_  
Tel.: \_\_\_\_\_  
Fax: \_\_\_\_\_  
E-Mail: \_\_\_\_\_  
ASP.: \_\_\_\_\_

**Rechnungsadresse:**  **wie Firmenadresse**

**abweichend (siehe unten)**

Kd.-Nr.: \_\_\_\_\_  
Name: \_\_\_\_\_  
Straße: \_\_\_\_\_  
PLZ / Ort: \_\_\_\_\_  
Tel.: \_\_\_\_\_  
Fax: \_\_\_\_\_  
E-Mail: \_\_\_\_\_  
ASP.: \_\_\_\_\_

**Versandadresse:**  **wie Firmenadresse**

**abweichend (siehe unten)**

Name: \_\_\_\_\_  
Straße: \_\_\_\_\_  
PLZ / Ort: \_\_\_\_\_

### Körpermaße:

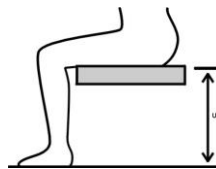

Körpergröße: \_\_\_\_\_ cm

Gewicht: \_\_\_\_\_ kg

Unterschenkellänge: \_\_\_\_\_ cm  
(anatomisches Maß: Kniekehle bis Fußsohle)

Indikation: \_\_\_\_\_

Diese Angaben sind zur Prüfung notwendig. Bei fehlenden Angaben kann keine Prüfung der entsprechenden Kriterien erfolgen!

### Kundenname / Kommission:

ID- / Kom.-Nr.: \_\_\_\_\_  
Name, Vorname: \_\_\_\_\_  
Straße: \_\_\_\_\_  
PLZ / Ort: \_\_\_\_\_  
Tel.: \_\_\_\_\_  
Fax: \_\_\_\_\_  
E-Mail: \_\_\_\_\_  
Geb.-Dat.: \_\_\_\_\_  
Kostenträger: \_\_\_\_\_

# Grundmaße

## Sitzplatte und Rückenschale am Seitenteil verschraubt

Achtung: Sitzplatte und Rückenschale bitte separat auswählen

### Rollstuhlmaße:

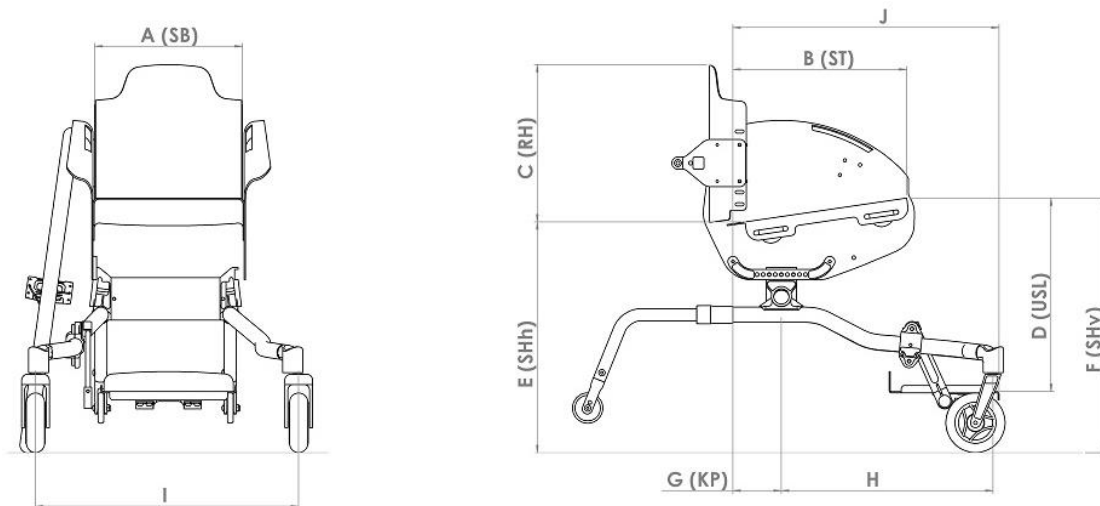

Sitzbreite **SB**

<input type="checkbox"/> 16	<input type="checkbox"/> 17	<input type="checkbox"/> 18	<input type="checkbox"/> 19	<input type="checkbox"/> 20	<input type="checkbox"/> 21	<input type="checkbox"/> 22	<input type="checkbox"/> 23
<input type="checkbox"/> 24	<input type="checkbox"/> 25	<input type="checkbox"/> 26	<input type="checkbox"/> 27	<input type="checkbox"/> 28	<input type="checkbox"/> 29	<input type="checkbox"/> 30	<input type="checkbox"/> 31
<input type="checkbox"/> 32	<input type="checkbox"/> 33	<input type="checkbox"/> 34	<input type="checkbox"/> 35	<input type="checkbox"/> 36	<input type="checkbox"/> 37	<input type="checkbox"/> 38	

Sitztiefe **ST**

<input type="checkbox"/> 18	<input type="checkbox"/> 19	<input type="checkbox"/> 20	<input type="checkbox"/> 21	<input type="checkbox"/> 22	<input type="checkbox"/> 23	<input type="checkbox"/> 24	<input type="checkbox"/> 25
<input type="checkbox"/> 26	<input type="checkbox"/> 27	<input type="checkbox"/> 28	<input type="checkbox"/> 29	<input type="checkbox"/> 30	<input type="checkbox"/> 31	<input type="checkbox"/> 32	<input type="checkbox"/> 33
<input type="checkbox"/> 34	<input type="checkbox"/> 35	<input type="checkbox"/> 36	<input type="checkbox"/> 37	<input type="checkbox"/> 38			

Rückenhöhe **RH**

<input type="checkbox"/> 20	<input type="checkbox"/> 21	<input type="checkbox"/> 22	<input type="checkbox"/> 23	<input type="checkbox"/> 24	<input type="checkbox"/> 25	<input type="checkbox"/> 26	<input type="checkbox"/> 27	<input type="checkbox"/> 28	<input type="checkbox"/> 29
<input type="checkbox"/> 30	<input type="checkbox"/> 31	<input type="checkbox"/> 32	<input type="checkbox"/> 33	<input type="checkbox"/> 34	<input type="checkbox"/> 35	<input type="checkbox"/> 36	<input type="checkbox"/> 37	<input type="checkbox"/> 38	<input type="checkbox"/> 39
<input type="checkbox"/> 40	<input type="checkbox"/> 41	<input type="checkbox"/> 42	<input type="checkbox"/> 43	<input type="checkbox"/> 44	<input type="checkbox"/> 45				

Unterschenkelänge **USL**

<input type="checkbox"/> 20	<input type="checkbox"/> 21	<input type="checkbox"/> 22	<input type="checkbox"/> 23	<input type="checkbox"/> 24	<input type="checkbox"/> 25	<input type="checkbox"/> 26	<input type="checkbox"/> 27	<input type="checkbox"/> 28	<input type="checkbox"/> 29
<input type="checkbox"/> 30	<input type="checkbox"/> 31	<input type="checkbox"/> 32	<input type="checkbox"/> 33	<input type="checkbox"/> 34	<input type="checkbox"/> 35	<input type="checkbox"/> 36	<input type="checkbox"/> 37	<input type="checkbox"/> 38	<input type="checkbox"/> 39
<input type="checkbox"/> 40	<input type="checkbox"/> 41	<input type="checkbox"/> 42	<input type="checkbox"/> 43	<input type="checkbox"/> 44	<input type="checkbox"/> 45				

Sitzhöhe hinten **SHh**

<input type="checkbox"/> 31	<input type="checkbox"/> 32	<input type="checkbox"/> 33	<input type="checkbox"/> 34	<input type="checkbox"/> 35	<input type="checkbox"/> 36
<input type="checkbox"/> 37	<input type="checkbox"/> 38	<input type="checkbox"/> 39	<input type="checkbox"/> 40	<input type="checkbox"/> 41	<input type="checkbox"/> 42

Sitzhöhe vorne **SHv**

<input type="checkbox"/> 34	<input type="checkbox"/> 35	<input type="checkbox"/> 36	<input type="checkbox"/> 37	<input type="checkbox"/> 38	<input type="checkbox"/> 39	<input type="checkbox"/> 40
<input type="checkbox"/> 41	<input type="checkbox"/> 42	<input type="checkbox"/> 43	<input type="checkbox"/> 44	<input type="checkbox"/> 45	<input type="checkbox"/> 46	<input type="checkbox"/> 47

Kippunkt **KP**

(Vorderseite Rückenrohr bis Achsmitte Antriebsrad)

\_\_\_\_\_ cm (Falls nichts angegeben, wird ein Standardwert von 8 cm eingestellt)

**H:** Position des Lenkradlagerblocks

\_\_\_\_\_ cm (Falls nichts angegeben: 20" und 22" = 35 cm oder 24" = 38 cm)

**I:** Abstand zwischen den Lenkradlagerblöcken

\_\_\_\_\_ cm (Falls nichts angegeben: Sitzbreite + 19 cm)

**J:** Abstand Vorderkante Fußbrett bis Rücken

\_\_\_\_\_ cm (Falls nichts angegeben: Sitztiefe + 15 cm)

Abweichende Maße sind gegen Aufpreis möglich

Für die Konstruktion gelten die Maßtoleranzen gemäß DIN EN ISO 13920 (Maße in mm)

Genauigkeitsgrad	Bis 30	Über 30 bis 120	Über 120 bis 400	Über 400 bis 1000
<b>C</b>	+/- 1	+/- 3	+/- 4	+/- 6

## Rahmenfarbe - Einfarbdesign

### Rahmen, Seitenteile und Sitzsystem

Informationen zu aktuellen Farbdesigns und Beispielbilder unter: [www.proactiv-gmbh.de/farben.php](http://www.proactiv-gmbh.de/farben.php)

#### Rahmenfarbe: Auswahl aus Farbpalette

##### Rahmenfarbe wird bei Bestellung angegeben

A9000100170-000

##### Roh, gestrahlt, nicht beschichtet

A9000100170-020

Hinweis: Ein unbeschichteter Aluminium-Rahmen bildet im Laufe der Zeit eine Oxidschicht, die bei Berührung zu dunkler Abfärbung führen kann.

#### Pulverfarben

##### Weiß RAL 9016

glanz A9000100170-023

matt A9000100170-123

€ 42,10

##### Brillant Silber

glanz A9000100170-011

##### Anthrazit RAL 7016

glanz A9000100170-001

matt A9000100170-101

€ 42,10

##### Schwarz RAL 9005

glanz A9000100170-003

matt A9000100170-019

€ 42,10

##### Rein Orange RAL 2004

glanz A9000100170-022

matt A9000100170-122

€ 42,10

##### Pink Magenta RAL 4010

glanz A9000100170-037

matt A9000100170-137

€ 42,10

##### Pastellblau RAL 5024

glanz A9000100170-036

matt A9000100170-136

€ 42,10

##### Lemon Green

glanz A9000100170-005

matt A9000100170-105

€ 42,10

##### Gelb RAL 1023

glanz A9000100170-046

matt A9000100170-146

€ 42,10

##### Rot RAL 3001

glanz A9000100170-047

matt A9000100170-147

€ 42,10

##### Lagoon Blue

glanz A9000100170-052

matt A9000100170-152

€ 42,10

##### Athletic Grey RAL 7046

glanz A9000100170-050

matt A9000100170-150

€ 42,10

##### Muddy Grey RAL 7033

glanz A9000100170-051

matt A9000100170-151

€ 42,10

##### Peach RAL 3022

glanz A9000100170-038

matt A9000100170-138

€ 42,10

#### Pulverfarben „Dormant“

##### Tiefschwarz Effekt Silber

glanz A9000100170-007

##### Sky Blue

glanz A9000100170-017

##### Marine Blau

glanz A9000100170-045

matt A9000100170-145

€ 42,10

##### Electric Green

glanz A9000100170-015

matt A9000100170-115

€ 42,10

##### Violett

glanz A9000100170-044

##### Fire Red

glanz A9000100170-018

matt A9000100170-118

€ 42,10

#### Rahmenfarbe – Einfarbdesign Sonderfarben „Nasslack“

### Rahmen, Seitenteile und Sitzsystem

€ 339,40

##### Storm (Eisblau)

glanz A9000100170-500

matt A9000100170-501

##### Prairie (Roségold)

glanz A9000100170-504

matt A9000100170-505

##### Berry (Beere)

glanz A9000100170-526

matt A9000100170-527

##### Blue Ocean

glanz A9000100170-522

matt A9000100170-523

##### Emerald (Smaragdgrün)

glanz A9000100170-514

matt A9000100170-515

##### Chili

glanz A9000100170-516

matt A9000100170-517

## Rahmenfarbe - Zweifarbdesigns

Hinweis: Beim Zweifarbdesign entsprechen beide Farben dem Glanzgrad der Designfarbe.

- Zweifarbdesign bestehend aus einer Rahmenfarbe und einer zweiten Farbe für Seitenteile bzw. Sitzplatte und Rückenschale** € 260,70  
A9042100170-200

Farben bitte nachstehend wählen:

Zweifarbbeschichtung Litty bestehend aus einer Grundfarbe am Rahmen mit Achsrohr und einer zweiten Farbbeschichtung für die Seitenteile und falls gewünscht für das Sitzsystem. Auswahl aus Einfarbdesign:

A: Rahmenfarbe: A9000100170-

B: Seitenteilfarbe: A9000100170-

Farbe Sitzplatte und Rückenschale:  A oder  B

## Farbe - Anbauteile

Hinweis: Sofern keine Angabe erfolgt, werden Lenkradgabel und Lagerblock in Schwarz montiert.

**Antriebsrad: Alu-Felge, Nabe und Speichen**

Schwarz A9000100171-003

**Lenkradgabel und Lagerblock**

Silber A9000100173-011

Schwarz A9000100173-003

## Farbdesign Anbauteile nach Kundenwunsch:

**Antriebsrad: Alu-Felge und Design-Inlett gemäß Farbauswahl / Nabe und Speichen schwarz**

Rahmenfarbe A9000100171-999 € 242,30

Auswahl aus Einfarbdesign (abweichend von der Rahmenfarbe) A9000100171-998 € 280,50

Farbe: \_\_\_\_\_

A9000100170-

**Lenkrad: 5" Alu-Felge<sup>1</sup> (6-Speichen-Design)**

Rahmenfarbe A9000100174-999 € 73,00

Auswahl aus Einfarbdesign (abweichend von der Rahmenfarbe) A9000100174-998 € 84,60

Farbe: \_\_\_\_\_

A9000100170-

## Spezieller Farbwunsch (Rahmenfarbe - Einfarbdesign)

**Rahmenfarbe Einzelbeschaffung Auswahl aus RAL Farbpalette**

A9000100170-100 € 402,30

**Glanzgrad**

glanz

matt

**Farbbezeichnung**

**RAL Nummer**

**Hinweis:** Anbauteile **nicht** in Designfarben möglich

<sup>1</sup> Nur in Verbindung mit Lenkrad 5" Alu-Felge 6-Speichen-Design gute Dämpfung A9000501210 bzw. A9000501211

## Schiebegriffe

### Zentral-Schiebegriff Aluminium

A9042401085-K  
höhenverstellbar  
Halterung mittig am Rückenquerbügel  
verschweißt



### Zentral-Schiebegriff Aluminium mit abfaltbarem Griffbereich

A9042401084-K € 99,60  
höhenverstellbar und abfaltbar im Griffbereich  
über Verzahnungsgelenk  
Halterung mittig am Rückenquerbügel  
verschweißt  
Zugelassen bis 50 kg Körpergewicht



### Zentral-Schiebegriff Aluminium für Bremsgriffe mit abfaltbarem Griffbereich

A9042401086-K € 137,80  
höhenverstellbar und abfaltbar im Griffbereich  
über Verzahnungsgelenk  
Halterung mittig am Rückenquerbügel  
verschweißt  
Zugelassen bis 50 kg Körpergewicht  
Nur in Verbindung mit A9042701020 Feststell-  
Kniehebelbremse für Begleitperson



### Sicherheitsschiebegriffe rückverlagert

Länge: 45 cm  
max. Höhe = SHh + ca. 53 cm  
A9042401075-K001

Länge: 55 cm  
max. Höhe = SHh + ca. 63 cm  
A9042401075-K002

stufenlos höhenverstellbar,  
Schiebegriffhalter am Rückenquerbügel  
montiert



### Schiebegriffbügel Aluminium geschlossen, abfaltbar über Verzahnungsgelenk

A9042401069-K € 378,50  
stufenlos höhenverstellbar  
Schiebegriffhalter rückverlagert



### Ausstattung ohne Schiebegriffe

A9000401000



## Rückenausstattung

Sofern keine Angabe erfolgt, wird die „Ergonomie-Rückenschale Aluminium“ ausgeliefert.

### Ergonomie - Rückenschale Aluminium

HMV Pos.Nr. 18.99.99.0003

A9042802210-K € 428,70

in Rahmenfarbe  
ab RH 20 cm, ab SB 16 cm



### Rückenkissen für Ergonomie-Rückenschale

A9042802220-K € 211,90

Polsterdicke 2 cm  
Bezugsstoff:

Schwarz, atmungsaktiv, offene Oberfläche

Schwarz, atmungsaktiv, geschlossene Oberfläche

Sofern keine Angabe erfolgt, wird der  
Bezugsstoff „Schwarz, atmungsaktiv, offene  
Oberfläche“ ausgeliefert.



### Ausstattung ohne Rückenschale und Rückenpolster

A9042802011

## Sitzsystem

### Sitzplatte Aluminium

HMV Pos.Nr. 18.99.99.0199

A9042801210-K

in Rahmenfarbe

zwischen den Aluseitenteilen verschraubt,  
verstellbar in Höhe, Winkel und Tiefe



## Sitzkissen

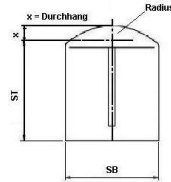
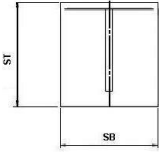

### Sitzkissen in Rechteckkontur Inlett: Standard

A9000805180-K\* € 111,90

### Sitzkissen mit Radiuskontur Inlett: Standard

A9000800300-K\* € 155,40

### Sitzkissenhöhe:

3 cm       5 cm  
 4 cm       6 cm

### Sitzkissen in Rechteckkontur Inlett: Anti-Dekubitus

bis 30x30 cm  
A9000805204-K\* € 290,00

>30x30 bis 50x50 cm  
A9000805200-K\* € 422,00

### Sitzkissen mit Radiuskontur Inlett: Anti-Dekubitus

bis 30x30 cm  
A9000800311-K\* € 342,80

>30x30 bis 50x50 cm  
A9000800310-K\* € 465,90

### Sitzkissenhöhe:

4 cm  
 6 cm

### Bezugsstoff:

Schwarz, atmungsaktiv, offene Oberfläche

Schwarz, atmungsaktiv, geschlossene Oberfläche

Sofern keine Angabe erfolgt, wird der Bezugsstoff „Schwarz, atmungsaktiv, offene Oberfläche“ ausgeliefert.

Sitzkissen ist vorhanden

Sie finden die Sitzkissen auch auf unserem separaten Bestellblatt „PRO ACTIV Sitz- und Rückensysteme“

## Antriebsradsturz

### 6° Antriebsradsturz

A9042202010

### 8° Antriebsradsturz

A9042202020

### 9,5° Antriebsradsturz

A9042202060

### 11° Antriebsradsturz

A9042202030

### 13° Antriebsradsturz

A9042202040

### 15° Antriebsradsturz

A9042202050

## E-Adaptionen

### Vorbereitung zum Anbau „e-motion“

A9042201200-K € 488,30

Ausstattung: Drehmomentstütze e-motion,  
1/2" Achse und Buchsenlänge 50,8 mm (2")  
Bis 40 kg: 9,5° Radsturz, über 40 kg: 6° und 8°  
Radsturz

Nur in Verbindung mit 22" oder 24"  
Antriebsrädern und paarweiser Anbau von  
Kippstützen. Diese bitte unter Auswahl  
"Adaptionen" wählen.



Rollstuhllieferung erfolgt an:

Alber GmbH  
(Bitte auch auf S. 1 unter „Versandadresse  
abweichend“ eintragen)

Fachhändler

## Bremssystem

Sofern keine Angabe erfolgt, wird das „Kniehebelbremssystem“ ausgeliefert.

### Kniehebelbremssystem

A9042701010  
Bremshebel im Seitenteil integriert



### Feststell-Kniehebelbremse für Begleitperson

A9042701020 € 450,60  
Bedienung vom Schiebegriff über Bowdenzüge  
Nur in Verbindung mit Kniehebelbremssystem und Schiebegriffen



## Fußstütze

Sofern keine Angabe erfolgt, wird die „Fußauflage fest“ ausgeliefert

### Fußauflage fest

A9042601010-K  
einstellbar in Höhe, Tiefe und Winkel  
inkl. Fußbrettauflage mit Antirutschfolie beklebt



### Fußauflage nach hinten hochklappbar

HMV Pos.Nr. 18.99.99.0399  
 A9042602010-K € 278,40  
inkl. Fußbrettauflage mit Antirutschfolie beklebt



## Adaptionen

### Kippstütze nach oben schwenkbar

HMV Pos.Nr. 18.99.99.0408

- rechts € 201,10  
A9042301160-12\*
- links € 201,10  
A9042301160-22\*  
abnehmbar durch Quickpin



### Outdoor Radvorsatz mit Lenkgabel

A9042900200-K € 821,10  
Ausstattung mit Geradeauslaufarretierung über Schnellspannklammer vom Rollstuhl abnehmbar  
mit schwenkbarem luftbereiftem 12.1/2 x 2.1/4" Lenkrad  
über Steckachse vom Halterohr abnehmbar für maximalen Bodendruck am Vorsatzgerät von 30 kg



### Outdoor Radvorsatz starr ohne Lenkfunktion

A9042900100-K € 730,60  
geeignet für Schiebeeinsatz durch Begleitperson,  
mit luftbereiftem 12.1/2 x 2.1/4" Lenkrad für maximalen Bodendruck am Vorsatzgerät von 30 kg



## 3" Lenkräder

### 3" Skaterollen (80 mm)

HMV Pos.Nr. 18.99.99.0401

A9000501110 € 68,70  
pannensicher





## 4" Lenkräder

### 4" Lenkrad „Standard“ Vollgummi schwarz

HMV Pos.Nr. 18.99.99.0401

A9000501011-004  
(82A), pannensicher



### 4" Skaterollen (100 mm)

HMV Pos.Nr. 18.99.99.0401

A9000501120  
pannensicher

€ 68,70



### 4" Sicherheitsleuchttrolle (100 mm)

HMV Pos.Nr. 18.99.99.0401

A9000501220  
pannensicher

€ 92,00



### 4" Frog Legs Lenkrad (100 mm)

A9000501230 € 206,30

mit austauschbarem Gummilauftring 6 mm,  
pannensicher  
Farbe: Schwarz, Felge in silber  
inkl. Distanzscheibe Haarabweiser (5,3 mm)



## 5" Lenkräder

### 5" Lenkrad „Standard“ PU schwarz

HMV Pos.Nr. 18.99.99.0401

A9000501036-005  
(82A), pannensicher



### 5" Lenkrad „Standard“ PU grau

HMV Pos.Nr. 18.99.99.0401

A9000501031-005  
(82A), pannensicher



### 5" Sicherheitsleuchttrolle (125 mm)

HMV Pos.Nr. 18.99.99.0401

A9000501221  
pannensicher

€ 92,00



### 5" Alu-Felge 6-Speichen-Design „gute Dämpfung“

HMV Pos.Nr. 18.99.99.0401

Silber eloxiert  
A9000501210 € 174,60

Schwarz  
A9000501211 € 174,60

mit austauschbarem Gummilauftring 6 mm  
mittelhart, pannensicher  
inkl. Distanzscheibe Haarabweiser (3 mm)



### 5" Frog Legs Lenkrad (125 mm)

A9000501232 € 206,30

mit austauschbarem Gummilauftring 6 mm,  
pannensicher  
Farbe: Schwarz, Felge in silber  
inkl. Distanzscheibe Haarabweiser (5,3 mm)





## Lenkradgabel

Farben der Lenkradgabel siehe „Farbe Anbauteile“  
 Sofern keine Angabe erfolgt, wird die „Lenkradgabel Standard mit Schraubachse“ ausgeliefert.

### Lenkradgabel Standard

A9000500100-K001  
 mit Schraubachse

A9000500100-K002 € 162,50  
 mit Steckachse  
 HMV Pos.Nr. 18.99.99.0403



### Lenkradgabel kurz

A9000500110-K001  
 mit Schraubachse

A9000500110-K002 € 162,50  
 mit Steckachse  
 Nicht in Verbindung mit 5" Lenkrädern  
 HMV Pos.Nr. 18.99.99.0403



### Lenkradgabel-Wechselsatz LITTY

HMV Pos.Nr. 18.99.99.0403

A9000500300-K € 288,10  
 mit Steckachse

Der Artikel wird ohne Lenkräder geliefert.  
 Falls Lenkräder gewünscht werden, bitte unter  
 der Rubrik „Lenkräder“ eine zweite Auswahl  
 ankreuzen.



## Antriebsräder

### Antriebsrad Alu-Felge, 18 Speichen mit Liteline-Nabe

radial verspeicht  
 Inlett in Rahmenfarbe



20" (ETRTO 451)  
 A9000203053

22" (ETRTO 489)  
 A9000203063

24" (ETRTO 540)  
 A9000203123

## Greifringe

x = Maß Greifringanbau

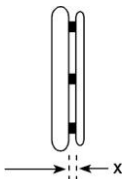

Greifringanbau  
 allgemein:

- x = 11 mm  
 x = 19 mm

Greifringanbau  
 Curve + Gekko Greifringe:

- x = 10 mm  
 x = 18 mm

Sofern keine Angabe erfolgt, wird der Greifring eng (11 mm / 10 mm) angebaut.

### Edelstahl Ø 20 mm

20" Greifring für  
 20" Rad  
 A9000205010-001

22" Greifring für  
 22" Rad  
 A9000205010-002

24" Greifring für  
 24" Rad  
 A9000205010-004



### Aluminium Ø 19 mm Silber eloxiert

24" Greifring für  
 24" Rad  
 A9000205019-004



### Aluminium Ø 16 mm pulverbeschichtet in Rahmenfarbe

HMV Pos.Nr. 18.99.99.0904

(Grundfarbe bei Zweifarbdesign)

= Oberfläche glanz









= Oberfläche matt



Hinweis: Beschichtung in matt wird aufgrund  
 des geringen Grips nicht empfohlen.

20" Greifring für  
 20" Rad € 66,30  
 A9000205021-001

22" Greifring für  
 22" Rad € 66,30  
 A9000205021-002



<p><b>Aluminium Ø 19 mm pulverbeschichtet in Rahmenfarbe</b>  HMV Pos.Nr. 18.99.99.0904  (Grundfarbe bei Zweifarbdesign)</p> <p><input type="checkbox"/> = Oberfläche glanz  <input type="checkbox"/> = Oberfläche matt</p> <p>Hinweis: Beschichtung in matt wird aufgrund des geringen Grip nicht empfohlen.</p> <p><input type="checkbox"/> 20" Greifring für 20" Rad <b>€ 66,30</b>  A9000205020-001</p> <p><input type="checkbox"/> 22" Greifring für 22" Rad <b>€ 66,30</b>  A9000205020-002</p> <p><input type="checkbox"/> 24" Greifring für 24" Rad <b>€ 66,30</b>  A9000205020-004</p> 	<p><b>Aluminium Ø 16 mm poliert und harteloxiert</b></p> <p><input type="checkbox"/> 20" Greifring für 20" Rad <b>€ 160,10</b>  A9000205031-001</p> <p><input type="checkbox"/> 22" Greifring für 22" Rad <b>€ 160,10</b>  A9000205031-002</p> 	<p><b>Aluminium Ø 19 mm poliert und harteloxiert</b></p> <p><input type="checkbox"/> 20" Greifring für 20" Rad <b>€ 160,10</b>  A9000205030-001</p> <p><input type="checkbox"/> 22" Greifring für 22" Rad <b>€ 160,10</b>  A9000205030-002</p> <p><input type="checkbox"/> 24" Greifring für 24" Rad <b>€ 160,10</b>  A9000205030-004</p> 
<p><b>Titan Ø 19 mm</b></p> <p><input type="checkbox"/> 24" Greifring für 24" Rad <b>€ 325,80</b>  A9000205040-004</p> 	<p><b>Silikon-Greifringüberzug</b>  HMV Pos.Nr. 18.99.99.0901</p> <p><input type="checkbox"/> für Greifring 20" <b>€ 226,00</b>  A9000205100-001</p> <p><input type="checkbox"/> für Greifring 22" <b>€ 226,00</b>  A9000205100-002</p> <p><input type="checkbox"/> für Greifring 24" <b>€ 226,00</b>  A9000205100-004</p> <p>Oberfläche ohne Struktur kompatibel zu Greifring Ø 19 mm oder Ø 20 mm.</p> 	<p><b>Ultra-Grip „sehr griffig“</b>  HMV Pos.Nr. 18.99.99.0904</p> <p><input type="checkbox"/> 20" Greifring für 20" Rad <b>€ 390,70</b>  A9000205070-001</p> <p><input type="checkbox"/> 22" Greifring für 22" Rad <b>€ 390,70</b>  A9000205070-002</p> <p><input type="checkbox"/> 24" Greifring für 24" Rad <b>€ 390,70</b>  A9000205070-004</p> 
<p><b>Ergo-Grip</b>  HMV Pos.Nr. 18.99.99.0904</p> <p><input type="checkbox"/> 20" Greifring für 20" Rad <b>€ 396,80</b>  A9000205080-001</p> <p><input type="checkbox"/> 22" Greifring für 22" Rad <b>€ 396,80</b>  A9000205080-002</p> <p><input type="checkbox"/> 24" Greifring für 24" Rad <b>€ 396,80</b>  A9000205080-004</p> <p>Anbau an Felge anliegend!</p> <p>Hinweis: Aufgrund der komplexen Geometrie sind Rundlaufabweichungen von +/- 2-3 mm möglich.</p> 	<p><b>Maxgrepp mit Zell- und Naturgummiüberzug sehr griffig, weich</b></p> <p><input type="checkbox"/> 20" Greifring für 20" Rad <b>€ 396,80</b>  A9000200788</p> <p><input type="checkbox"/> 22" Greifring für 22" Rad <b>€ 396,80</b>  A9000200789</p> <p><input type="checkbox"/> 24" Greifring für 24" Rad <b>€ 396,80</b>  A9000200787</p> 	<p><b>Curve schwarz eloxiert, ergonomisches Greifringprofil</b></p> <p><input type="checkbox"/> 22" Greifring für 22" Rad H 24 mm <b>€ 389,10</b>  A9000205130-002</p> <p><input type="checkbox"/> 24" Greifring für 24" Rad H 24 mm <b>€ 389,10</b>  A9000205130-004</p> 

<p><b>Curve pulverbeschichtet, ergonomisches Greifringprofil</b> HMV Pos.Nr. 18.99.99.0904</p> <p><input type="checkbox"/> = Rahmenfarbe (Oberfläche glanz) <input type="checkbox"/> = Schwarz (Oberfläche glanz)</p> <p><input type="checkbox"/> 24" Greifring für 24" Rad H 24 mm A9000205135-004 <b>€ 454,00</b></p> 	<p><b>Curve Grip, mit Tetra-Grip-Beschichtung ergonomisches Greifringprofil</b> HMV Pos.Nr. 18.99.99.0904</p> <p><input type="checkbox"/> 24" Greifring für 24" Rad H 24 mm A9000205155-004 <b>€ 505,50</b></p> 	<p><b>Quadro, mit Tetra-Grip-Beschichtung</b> HMV Pos.Nr. 18.99.99.0904</p> <p><input type="checkbox"/> 24" Greifring für 24" Rad A9000205170-004 <b>€ 517,50</b></p> 
<p><b>Gekko schwarz eloxiert</b> HMV Pos.Nr. 18.99.99.0904</p> <p><input type="checkbox"/> 22" Greifring für 22" Rad A9000205175-002 <b>€ 501,20</b></p> <p><input type="checkbox"/> 24" Greifring für 24" Rad A9000205175-004 <b>€ 501,20</b></p> <p>mit vollständig in das Profil integrierter, robuster und austauschbarer Silikonlippe Profilhöhe 31 mm</p> 	<p><b>Gekko silber eloxiert</b> HMV Pos.Nr. 18.99.99.0904</p> <p><input type="checkbox"/> 24" Greifring für 24" Rad A9000205185-004 <b>€ 513,20</b></p> <p>mit vollständig in das Profil integrierter, robuster und austauschbarer Silikonlippe Profilhöhe 31 mm</p> 	<p><b>Gekko S</b> HMV Pos.Nr. 18.99.99.0904</p> <p><input type="checkbox"/> 22" Greifring für 22" Rad A9000205195-002 <b>€ 501,20</b></p> <p><input type="checkbox"/> 24" Greifring für 24" Rad A9000205195-004 <b>€ 501,20</b></p> <p>schwarz eloxiert mit vollständig in das Profil integrierter, robuster und austauschbarer Silikonlippe Profilhöhe 24 mm</p> 
<p><b>Ausstattung ohne Greifring</b></p> <p><input checked="" type="checkbox"/> A9000205990</p>		
<p><b>Speichenschutz</b></p>		
<p><b>Finger- und Speichenschutz „transparent“</b></p> <p><input type="checkbox"/> für 20" Rad A9000206300-001 <b>€ 201,10</b></p> <p><input type="checkbox"/> für 22" Rad A9000206300-002 <b>€ 201,10</b></p> <p><input type="checkbox"/> für 24" Rad A9000206300-004 <b>€ 201,10</b></p> 		

## Bereifung

Sofern keine Angabe erfolgt, wird die Bereifung „Schwalbe RightRun schwarz“ ausgeliefert.

### Schwalbe „RightRun“ Hochdruckleichtlaufbereifung

22x1" (489-25)  
A9000204001-002

24x1" (540-25)  
A9000204001-004

Farbe: Schwarz  
7,5 bar



### Schwalbe „RightRun“ Hochdruckleichtlaufbereifung

20x1" (451-25)  
A9000204000-001

22x1" (489-25)  
A9000204000-002

24x1" (540-25)  
A9000204000-004

Farbe: Grau, schwarzwand  
7,5 bar



### Schwalbe „MarathonPlus Evolution“ mit „smart guard“ Pannenschutzprotector und Reflektorstreifen

HMV Pos.Nr. 18.99.99.0407

22x1" (489-25)  
A9000204030-002

€ 47,80

Farbe: Schwarz  
10 bar



### Schwalbe „MarathonPlus Evolution“ mit „smart guard“ Pannenschutzprotector

HMV Pos.Nr. 18.99.99.0407

24x1" (540-25)  
A9000204030-014

€ 47,80

Farbe: Schwarz  
10 bar



### Schwalbe „MarathonPlus“ mit „smart guard“ Pannenschutzprotector

HMV Pos.Nr. 18.99.99.0407

24x1" (540-25)  
A9000204030-004

€ 47,80

Farbe: Grau, schwarzwand  
10 bar



## Zubehör

### Steckachse mit Bedienungsunterstützung, Druckknopf groß

A9000200096 € 102,70

Verriegelungsmaß: 122 / 110 mm  
Achsdurchmesser: 12 mm  
Nicht in Verbindung mit Einhandantrieb



### Handluftkompressor mit Manometer

HMV Pos.Nr. 18.99.99.0999

A9000901100 € 103,20  
bis 14 bar



### Längenverstellbarer Sicherheits- Beckengurt mit Gurtschloss

HMV Pos.Nr. 18.99.99.0905

A9000902100 € 78,30



### Längenverstellbarer Sicherheits- Beckengurt mit Klettverschluss

HMV Pos.Nr. 18.99.99.0905

A9000902110 € 62,60



### Transporttasche für Antriebsräder

HMV Pos.Nr. 18.99.99.0999

für 24" Rad  
Ø 76 cm x 2 cm € 75,50  
A9000903530-004



### Therapie-Tisch

HMV Pos.Nr. 18.99.99.0801

Breite 350 mm € 466,20  
A9000902800-001

abnehmbare Tischplatte aus Lexan,  
transparent, mit Frontkantung,  
mit 2 Stück. Positionsanschlüsse Ø 25 mm  
(für Adaption an Rahmenrohr Ø 25 mm)



Weiteres Zubehör wie z. B. Handbikes, Lenkvorsätze etc. siehe separates Bestellblatt oder [www.proactiv-gmbh.de](http://www.proactiv-gmbh.de)

## Dienstleistungen

Beratung und Ausmessung durch  
PRO ACTIV

A9990000000 € 344,20

Übergabe und Einweisung des  
Rollstuhls durch PRO ACTIV

A9990000006 € 344,20

Anmerkungen und Notizen:

**Ort, Datum**

Das Unterschriftsfeld ist für den Berater und Versicherten vorgesehen. Dadurch wird bestätigt, dass die vorgesehene Ausstattung für den Versicherten einvernehmlich ist.

**Unterschrift Endkunde / Fachhändler**

- 13 - 2025-02-14 / Die Preise verstehen sich zzgl. der gesetzl. MwSt. und Versandkosten  = im Grundpreis  = Position gewählt  
Bestellblatt LITTY 4you Rev. 19