



SPEEDY 4all

Aktiv Leichtlauf-Starrrahmen-Rollstuhl

Zugelassen bis 120 kg Zuladung

HMV Pos.Nr.: 18.50.03.5021

A9016100000 € 4.010,00

Kostenvoranschlag Datum: _____

**Beratung erfolgte durch
Mitarbeiter Sanitätshaus:** _____

Außendienst PRO ACTIV: _____

Anfrage-Nr.: _____

Bestellung Datum: _____

Gemäß AGB PRO ACTIV Reha-Technik GmbH

Bestell-Nr.: _____

Sanitätshaus / Firmenadresse:

Kd.-Nr.: _____
Name: _____
Straße: _____
PLZ / Ort: _____
Tel.: _____
Fax: _____
E-Mail: _____
ASP.: _____

Rechnungsadresse: **wie Firmenadresse**

abweichend (siehe unten)

Kd.-Nr.: _____
Name: _____
Straße: _____
PLZ / Ort: _____
Tel.: _____
Fax: _____
E-Mail: _____
ASP.: _____

Versandadresse: **wie Firmenadresse**

abweichend (siehe unten)

Name: _____
Straße: _____
PLZ / Ort: _____

Kundenname / Kommission:

ID- / Kom.-Nr.: _____
Name, Vorname: _____
Straße: _____
PLZ / Ort: _____
Tel.: _____
Fax: _____
E-Mail: _____
Geb.-Dat.: _____
Kostenträger: _____

Grundmaße

Körpermaße:

Körpergröße: _____ cm

Gewicht: _____ kg

Unterschenkellänge: _____ cm
(anatomisches Maß: Kniekehle bis Fußsohle)

Indikation: _____

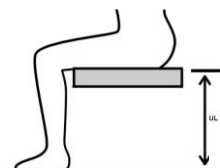

Diese Angaben sind zur Prüfung notwendig. Bei fehlenden Angaben kann keine Prüfung der entsprechenden Kriterien erfolgen!

Rollstuhlmaße:

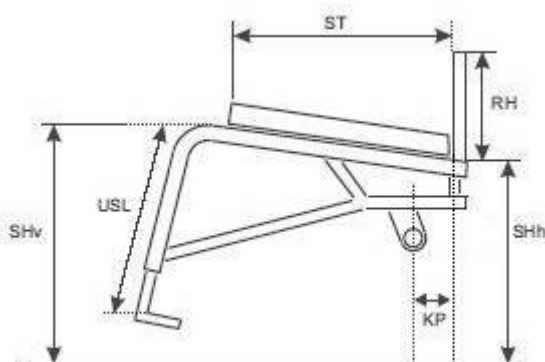

Sitzbreite **SB**

<input type="checkbox"/> 30	<input type="checkbox"/> 31	<input type="checkbox"/> 32	<input type="checkbox"/> 33	<input type="checkbox"/> 34	<input type="checkbox"/> 35	<input type="checkbox"/> 36	<input type="checkbox"/> 37	<input type="checkbox"/> 38	<input type="checkbox"/> 39	
<input type="checkbox"/> 40	<input type="checkbox"/> 41	<input type="checkbox"/> 42	<input type="checkbox"/> 43	<input type="checkbox"/> 44	<input type="checkbox"/> 45	<input type="checkbox"/> 46				
Optional sind gegen Aufpreis folgende Maße möglich:							<input type="checkbox"/> 47	<input type="checkbox"/> 48	<input type="checkbox"/> 49	<input type="checkbox"/> 50
							<input type="checkbox"/> 51	<input type="checkbox"/> 52		

Sitztiefe **ST**

Kurzer Rahmen				Langer Rahmen				
<input type="checkbox"/> 36	<input type="checkbox"/> 37	<input type="checkbox"/> 38	<input type="checkbox"/> 39	<input type="checkbox"/> 40	<input type="checkbox"/> 41	<input type="checkbox"/> 42	<input type="checkbox"/> 43	<input type="checkbox"/> 44
<input type="checkbox"/> 40	<input type="checkbox"/> 41	<input type="checkbox"/> 42	<input type="checkbox"/> 43	<input type="checkbox"/> 45	<input type="checkbox"/> 46	<input type="checkbox"/> 47	<input type="checkbox"/> 48	

Rückenhöhe **RH**

<input type="checkbox"/> 20	<input type="checkbox"/> 21	<input type="checkbox"/> 22	<input type="checkbox"/> 23	<input type="checkbox"/> 24	<input type="checkbox"/> 25	<input type="checkbox"/> 26	<input type="checkbox"/> 27	<input type="checkbox"/> 28	<input type="checkbox"/> 29
<input type="checkbox"/> 30	<input type="checkbox"/> 31	<input type="checkbox"/> 32	<input type="checkbox"/> 33	<input type="checkbox"/> 34	<input type="checkbox"/> 35	<input type="checkbox"/> 36	<input type="checkbox"/> 37	<input type="checkbox"/> 38	<input type="checkbox"/> 39
<input type="checkbox"/> 40	<input type="checkbox"/> 41	<input type="checkbox"/> 42	<input type="checkbox"/> 43	<input type="checkbox"/> 44	<input type="checkbox"/> 45	<input type="checkbox"/> 46	<input type="checkbox"/> 47	<input type="checkbox"/> 48	

Unterschenkellänge **USL**

<input type="checkbox"/> 37	<input type="checkbox"/> 38	<input type="checkbox"/> 39	<input type="checkbox"/> 40	<input type="checkbox"/> 41	<input type="checkbox"/> 42	<input type="checkbox"/> 43
<input type="checkbox"/> 44	<input type="checkbox"/> 45	<input type="checkbox"/> 46	<input type="checkbox"/> 47	<input type="checkbox"/> 48	<input type="checkbox"/> 49	<input type="checkbox"/> 50

Sitzhöhe hinten **SHh**

(bei 24" Antriebsrädern)

<input type="checkbox"/> 39	<input type="checkbox"/> 40	<input checked="" type="checkbox"/> 41	<input type="checkbox"/> 42	<input type="checkbox"/> 43					
Optional sind gegen Aufpreis folgende Maße möglich:					<input type="checkbox"/> 44	<input type="checkbox"/> 45	<input type="checkbox"/> 46	<input type="checkbox"/> 47	

Sitzhöhe vorne **SHv**

(bei 5" Lenkrädern)

<input type="checkbox"/> 44	<input type="checkbox"/> 45	<input type="checkbox"/> 46	<input checked="" type="checkbox"/> 47	<input type="checkbox"/> 48	<input type="checkbox"/> 49	<input type="checkbox"/> 50	<input type="checkbox"/> 51	<input type="checkbox"/> 52
-----------------------------	-----------------------------	-----------------------------	--	-----------------------------	-----------------------------	-----------------------------	-----------------------------	-----------------------------

Kippwinkel **KP**

(Vorderseite Rückenrohr bis Achsmitte Antriebsrad)

<input type="checkbox"/> 2	<input type="checkbox"/> 3	<input type="checkbox"/> 4	<input type="checkbox"/> 5	<input type="checkbox"/> 6	<input type="checkbox"/> 7	<input checked="" type="checkbox"/> 8	<input type="checkbox"/> 9	<input type="checkbox"/> 10
<input type="checkbox"/> Ausstattung negative Kipppunkteinstellung A9016200000							€ 295,30	
Kipppunkteinstellung von 1 cm bis - 3 cm möglich, KP bitte angeben: ____ cm								

Bitte die benötigten Maße ankreuzen (alle Maße sind in cm angegeben).

Bei den unterstrichenen Werten handelt es sich um die Standardeinstellung.

Die Werte SHh und SHv können je nach Radgröße und Radsturz geringfügig von den vorgegebenen Werten abweichen! Individuelle Abmessungen auf Anfrage möglich.

Rahmenfarbe - Einfarbdesign

Informationen zu aktuellen Farbdesigns und Beispielbilder unter: www.proactiv-gmbh.de/farben/

Rahmenfarbe: Auswahl aus Farbpalette

Rahmenfarbe wird bei Bestellung angegeben

A9000100170-000

Roh, gestrahlt, nicht beschichtet

A9000100170-020

Hinweis: Ein unbeschichteter Aluminium-Rahmen bildet im Laufe der Zeit eine Oxidschicht, die bei Berührung zu dunkler Abfärbung führen kann.

Pulverfarben

Weiß RAL 9016

glanz A9000100170-023

matt A9000100170-123

€ 42,10

Brillant Silber

glanz A9000100170-011

Anthrazit RAL 7016

glanz A9000100170-001

matt A9000100170-101

€ 42,10

Schwarz RAL 9005

glanz A9000100170-003

matt A9000100170-019

€ 42,10

Rein Orange RAL 2004

glanz A9000100170-022

matt A9000100170-122

€ 42,10

Pink Magenta RAL 4010

glanz A9000100170-037

matt A9000100170-137

€ 42,10

Pastellblau RAL 5024

glanz A9000100170-036

matt A9000100170-136

€ 42,10

Lemon Green

glanz A9000100170-005

matt A9000100170-105

€ 42,10

Gelb RAL 1023

glanz A9000100170-046

matt A9000100170-146

€ 42,10

Rot RAL 3001

glanz A9000100170-047

matt A9000100170-147

€ 42,10

Lagoon Blue

glanz A9000100170-052

matt A9000100170-152

€ 42,10

Athletic Grey RAL 7046

glanz A9000100170-050

matt A9000100170-150

€ 42,10

Muddy Grey RAL 7033

glanz A9000100170-051

matt A9000100170-151

€ 42,10

Peach RAL 3022

glanz A9000100170-038

matt A9000100170-138

€ 42,10

Pulverfarben „Dormant“

Tiefschwarz Effekt Silber

glanz A9000100170-007

Sky Blue

glanz A9000100170-017

Marine Blau

glanz A9000100170-045

matt A9000100170-145

€ 42,10

Electric Green

glanz A9000100170-015

matt A9000100170-115

€ 42,10

Violett

glanz A9000100170-044

Fire Red

glanz A9000100170-018

matt A9000100170-118

€ 42,10

Rahmenfarbe – Einfarbdesign Sonderfarben „Nasslack“

€ 339,40

Storm (Eisblau)

glanz A9000100170-500

matt A9000100170-501

Prairie (Roségold)

glanz A9000100170-504

matt A9000100170-505

Berry (Beere)

glanz A9000100170-526

matt A9000100170-527

Blue Ocean

glanz A9000100170-522

matt A9000100170-523

Emerald (Smaragdgrün)

glanz A9000100170-514

matt A9000100170-515

Chili

glanz A9000100170-516

matt A9000100170-517

Rahmenfarbe - Zweifarbdesign

Hinweis: Beim Zweifarbdesign entsprechen beide Farben dem Glanzgrad der Designfarbe.

Zweifarbdesign bestehend aus einer Grundfarbe (am Rahmen hinten) und einer Designfarbe (am Rahmen vorne)

€ 260,70

Farbe bitte nachstehend wählen:

Grundfarbe (am Rahmen hinten)

Weiß RAL 9016

A9000100170-200

Brillant Silber

A9000100170-201

Anthrazit RAL 7016

A9000100170-202

Schwarz RAL 9005

A9000100170-203

Pastellblau RAL 5024

A9000100170-206

Lemon Green

A9000100170-207

Gelb RAL 1023

A9000100170-208

Lagoon Blue

A9000100170-212

Athletic Grey RAL 7046

A9000100170-210

Muddy Grey RAL 7033

A9000100170-211

Designfarbe (am Rahmen vorne)

Schwarz RAL 9005

glanz A9000100170-259

matt A9000100170-260

Lemon Green

glanz A9000100170-250

matt A9000100170-251

Chili

glanz A9000100170-253

matt A9000100170-254

Rein Orange RAL 2004

glanz A9000100170-255

matt A9000100170-256

Emerald (Smaragdgrün)

glanz A9000100170-274

matt A9000100170-275

Storm (Eisblau)

glanz A9000100170-264

matt A9000100170-265

Prairie (Roségold)

glanz A9000100170-266

matt A9000100170-267

Berry (Beere)

glanz A9000100170-284

matt A9000100170-285

Blue Ocean

glanz A9000100170-280

matt A9000100170-281

Farbe - Anbauteile

Hinweis: Sofern keine Angabe erfolgt, werden Lenkradgabel und Lagerblock in Schwarz montiert.

Antriebsrad: Alu-Felge, Nabe und Speichen

Schwarz A9000100171-003

Lenkradgabel und Lagerblock

Silber A9000100173-011

Schwarz A9000100173-003

Farbdesign Anbauteile nach Kundenwunsch:

Antriebsrad: Alu-Felge und Design-Inlett¹ gemäß Farbauswahl / Nabe und Speichen schwarz

Rahmenfarbe A9000100171-999 € 242,30

Auswahl aus Einfarbdesign (abweichend von der Rahmenfarbe) A9000100171-998 € 280,50

Farbe: _____

A9000100170-

Lenkrad: 5" Alu-Felge² (6-Speichen-Design)

Rahmenfarbe A9000100174-999 € 73,00

Auswahl aus Einfarbdesign (abweichend von der Rahmenfarbe) A9000100174-998 € 84,60

Farbe: _____

A9000100170-

Spezieller Farbwunsch (Rahmenfarbe - Einfarbdesign)

Rahmenfarbe Einzelbeschaffung Auswahl aus RAL Farbpalette

A9000100170-100 € 402,30

Glanzgrad

glanz

matt

Farbbezeichnung

RAL Nummer

Hinweis: Anbauteile **nicht** in Designfarben möglich

¹ Nur in Verbindung mit Liteline-Nabe

² Nur in Verbindung mit Lenkrad 5" Alu-Felge 6-Speichen-Design gute Dämpfung A900050121*, sowie mit Federgabel 5-Speichen-Design A9000500160*

Rahmen

Achtung: Fußauflagefläche bei V-Form $x = SB - (0,25 \times USL + 6 \text{ cm})$

Rahmenvorbau G-Form

A9016100012-K*
Kniewinkel 95°
Min. 4 cm Sitzgefälle und
max. Lenkgradgröße 5"

A9016100010-K*
Kniewinkel 105°



Rahmenvorbau V-Form

A9016100020-K* € 294,80
Kniewinkel 95°
ab SB 33 cm

A9016100023-K* € 294,80
Kniewinkel 105°
ab SB 33 cm

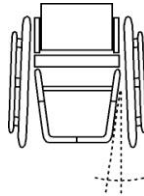

Sitzbreite 47 cm - 52 cm
HMV Pos.Nr. 18.99.99.2002

A9016100060-K € 297,00
mit Rahmenverstärkung
ausgelegt bis Zuladung 120 kg

Schiebegriffe

Rückenrohr mit integriertem Griffbogen

A9000401051-K € 126,60
gerade.



Aluminium-Schiebegriffe fest im Rückenrohr montiert

A9000401050 € 126,60
ab RH 23 cm



Schiebegriffe horizontal im Rückenrohr eingeschraubt

A9000401076 € 234,80
abschraubbar



Sicherheitsschiebegriffe stufenlos höhenverstellbar

HMV Pos.Nr. 18.99.99.0908

A9000401060* € 210,10
Befestigung im Rückenrohr
ab RH 30 cm bei Anpassrücken
ab RH 43 cm bei Rückenschale
ab RH 35 cm bei Rückenrohr mit Lordose



Sicherheitsschiebegriffe rückverlagert Länge 45 cm

HMV Pos.Nr. 18.99.99.0908

A9000401075* € 362,00
stufenlos höhenverstellbar,
Schiebegriffhalter am Rückenquerbügel
montiert
Nicht in Verbindung mit Armauflage
abschwenkbar



Ausstattung ohne Schiebegriffe

A9000401000



Rückenlehne

Rückenlehne abfaltbar

HMV Pos.Nr. 18.99.99.0007
HMV Pos.Nr. 18.99.99.0005

A9000400011
7-fach winkelverstellbar,
mit integrierten kunststoffummantelten
Aluminium-Seitenteilen



Rückenrohr mit Lordosewölbung

A9000400005-K € 111,10

- 1 cm
- 2 cm
- 3 cm



Rückenausstattung

Sofern keine Angabe erfolgt, wird der „Anpassrücken mit Rückenpolster“ ausgeliefert.

Anpassrücken und Rückenpolster

A9000802010-K
 Bezugsstoff: Schwarz, atmungsaktiv, offene Oberfläche
 Ausstattung mit Rückenquerbügel



Rückenerhöhung + 3 - 5 cm

A9000802100 € 151,60
 zu Rückenhöhe Nennmaß
 Nur in Kombination mit höhenverstellbaren Schiebegriffen



Ausstattung ohne Rückenbespannung und Rückenpolster bzw. Rückensystem

A9000802011 € - 53,00
 Ausstattung mit Rückenquerbügel

Weitere Rückensysteme wie z. B. Ergonomie-Rückenschale siehe separates Bestellblatt: „PRO ACTIV Sitz- und Rückensysteme“



Unsere PRO ACTIV Kraftknotensysteme finden Sie auf unserem separaten Bestellblatt „Kraftknotensysteme“



Sitzbespannung

Sofern keine Angabe erfolgt, wird die „Sitzbespannung Body Contour“ ausgeliefert.

Body Contour

A9000801025-K
 zugelassen bis zu einem Körpergewicht von 120 kg

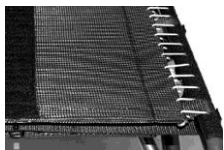

Offenes Gurtsystem

A9000801010-K € 74,70

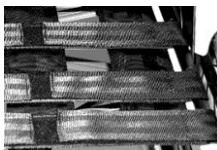

Ausstattung ohne Sitzbespannung

A9000801050



Sitzkissen

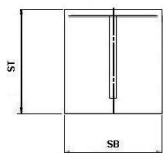

Sitzkissen in Rechteckkontur Inlett: Standard

A9000805180-K* € 111,90

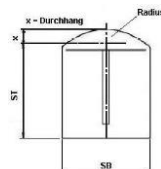

Sitzkissen mit Radiuskontur Inlett: Standard

A9000800300-K* € 155,40

Sitzkissenhöhe:

3 cm 5 cm
 4 cm 6 cm

Sitzkissen in Rechteckkontur Inlett: Anti-Dekubitus

bis 30x30 cm A9000805204-K* € 290,00

>30x30 bis 50x50 cm A9000805200-K* € 422,00

Sitzkissen mit Radiuskontur Inlett: Anti-Dekubitus

bis 30x30 cm A9000800311-K* € 342,80

>30x30 bis 50x50 cm A9000800310-K* € 465,90

Sitzkissenhöhe:

4 cm
 6 cm

Bezugsstoff:

Schwarz, atmungsaktiv, offene Oberfläche
 Schwarz, atmungsaktiv, geschlossene Oberfläche
 Sofern keine Angabe erfolgt, wird der Bezugsstoff „Schwarz, atmungsaktiv, offene Oberfläche“ ausgeliefert.

Sitzkissen ist vorhanden

Sie finden die Sitzkissen auch auf unserem separaten Bestellblatt „PRO ACTIV Sitz- und Rückensysteme“

Kleiderschutz

Kleiderschutz Aluminium über Rastfunktion abnehmbar

HMV Pos.Nr. 18.99.99.0201

Abdeckung dem Radlauf folgend einstellbar
nur in Verbindung mit Rückenlehne abfaltbar



in anthrazit matt

A9000403210-K € 236,10

in Rahmenfarbe (Grundfarbe bei Zweifarbdesign)

A9000403211-K € 302,00

in Designfarbe (nur bei Rahmenfarbe im Zweifarbdesign möglich)

A9000403212-K € 335,00

Kleiderschutz Carbon über Rastfunktion abnehmbar

HMV Pos.Nr. 18.99.99.0201

A9000400012-K € 547,30

Abdeckung dem Radlauf folgend einstellbar
Nur in Verbindung mit Rückenlehne abfaltbar



Armauflagen

Armauflage höhenverstellbar im Kleiderschutz integriert

HMV Pos.Nr. 18.99.99.0201

inklusive Kleiderschutz Aluminium
mit Armpolster 25 cm lang
über Rastfunktion abnehmbar
Nur in Verbindung mit Rückenlehne abfaltbar



in anthrazit matt

A9000400008-K € 553,00

in Rahmenfarbe (Grundfarbe bei Zweifarbdesign)

A9000400009-K € 603,80

in Designfarbe (nur bei Rahmenfarbe im Zweifarbdesign)

A9000400010-K € 629,20

Armauflage höhenverstellbar im Kleiderschutz integriert

HMV Pos.Nr. 18.99.99.0201

A9000400018-K € 836,90

inklusive Kleiderschutz Carbon
mit Armpolster 25 cm lang
über Rastfunktion abnehmbar
Nur in Verbindung mit Rückenlehne abfaltbar

Armauflagen abschwenkbar, abnehmbar

A9000403141-K € 348,10

mit Armpolster 25 cm lang
Positionierung: Armpolsteroberkante ca. 25 bis 31 cm über Sitzrohr, in 1,5 cm Schritten einstellbar
Nicht in Kombination mit Sicherheitsschiebegriffe rückverlagert möglich



Radplatten

Serienmäßige Ausstattung mit 12 mm Buchsen / Achsen. Weitere Antriebsradplatten auf Anfrage.

Radplatte Standard

A9016201000
Sitzhöhe hinten ca. 39 - 43 cm
(bei 24" Rad)

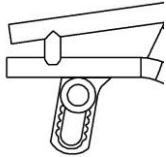

Radplatte lang

A9016201020 **€ 227,90**
Sitzhöhe hinten ca. 43 - 47 cm
(bei 24" Rad)

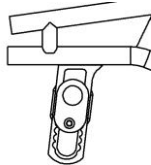

Radstandsverlängerung abnehmbar Speedy 4all / 4you

HMV Pos.Nr. 18.99.99.0409

A9016102001 **€ 564,40**
Radpositionsverlagerung ca. 14 cm
4° / 6° Sturz integriert, Spur einstellbar



Radsturz

*Gesamtbreite bei eng montiertem Greifring

1° Antriebsradsturz

A9016202010
Gesamtbreite = ca. SB + 20 cm*

2,5° Antriebsradsturz

A9016202051
Gesamtbreite = ca. SB + 23 cm*

4° Antriebsradsturz

A9016202030
Gesamtbreite = ca. SB + 26 cm*

6° Antriebsradsturz

A9016202040
Gesamtbreite = ca. SB + 30 cm*

E-Adaptionen

Vorbereitung zum Anbau „e-motion“ / „e-motion DuoDrive“

A9016201200-K **€ 488,30**

Ausstattung: Drehmomentstütze e-motion,
1/2" Achse und Buchsenlänge 50,8 mm (2")
PRO ACTIV und die Fa. Alber empfehlen den
paarweisen Anbau von Kippstützen. Bitte unter
Auswahl "Adaptionen" wählen.

Vorbereitung zum Anbau „e-fix“

A9016201210-K **€ 488,30**

Ausstattung: 1/2" Achse,
Buchsenlänge 50,8 mm (2") und
Drehmomentstütze e-fix.
PRO ACTIV und die Fa. Alber empfehlen den
paarweisen Anbau von Kippstützen. Bitte unter
Auswahl "Adaptionen" wählen.
Alber-Kippstützen und dazugehörige Anbauteile
bitte direkt bei der Fa. Alber bestellen.

Rollstuhllieferung erfolgt an:

Alber GmbH
(Bitte auch auf S. 1 unter „Versandadresse
abweichend“ eintragen)

Fachhändler

Bremssystem

Sofern keine Angabe erfolgt, wird das „Kniehebelbremssystem Bremshebel Standard“ ausgeliefert.

Empfehlung: Bei KP 7 cm oder kleiner empfehlen wir das Kniehebelbremssystem mit Bremshebel 20° ausgestellt.

Kniehebelbremssystem Bremshebel Standard

A9000701010-001



Kniehebelbremssystem Bremshebel lang

A9000701010-002



Kniehebelbremssystem Bremshebel tief

A9000701010-003



Kniehebelbremssystem Bremshebel 20° ausgestellt

- Bremshebel Standard
A9000700002
- Bremshebel lang
A9000701010-004



Kniehebelbremssystem Bremshebel abklappbar

- A9000706008 **€ 154,00**
Länge: 9 cm



Trommelbremse

HMV Pos.Nr. 18.99.99.0502

- A9000702010-K* **€ 460,20**

Bedienung vom Schiebegriff
Gesamtbreite Rollstuhl (siehe Auswahl
„Radsturz“) + 3 cm
In Abhängigkeit der Sitzhöhe wird zum Schutz
des Trommelbremsankers die lange Radplatte
montiert.

Bitte beachten:

- nur in Verbindung mit Antriebsrad Alu-
Felge 36 Speichen
- nicht in Verbindung mit Einhandantrieb,
e-fix oder e-motion



Fußstütze

Sofern keine Angabe erfolgt, wird der „Fußbügel durchgehend“ ausgeliefert.

Fußbügel durchgehend

- A9016601010-K*
mit Rohr-Auflagebügel,
höhenverstellbar +/- 3 cm
bei KW 95° ab USL 34 cm
bei KW 105° ab USL 39 cm
Bei Ausstattung der Fußstütze mit
„Fußbrettauflage gummiert“, diese bitte unter
„Zubehör Fußstütze“ wählen



Fußbügel einseitig hochklappbar

- A9016601300-K* **€ 168,80**
mit durchgehendem Rohr-Auflagebügel,
höhenverstellbar +/- 3 cm,
nach außen schwenkbar,
nicht abnehmbar
bei KW 95° ab USL 37 cm
bei KW 105° ab USL 42 cm
bei V-Form ab SB 40 cm
Bei Ausstattung der Fußstütze mit
„Fußbrettauflage gummiert“, diese bitte unter
„Zubehör Fußstütze“ wählen



Fußbügel nach hinten hochfaltbar mit Federrastmechanismus

- A9016602005-K* **€ 279,00**
mit durchgehendem Rohr-Auflagebügel
bei KW 95° ab USL 38 cm
bei KW 105° ab USL 42 cm
Bei Ausstattung der Fußstütze mit
„Fußbrettauflage gummiert“, diese bitte unter
„Zubehör Fußstütze“ wählen



Fußbügel nach hinten hochfaltbar

- A9016602010-K* **€ 298,90**
mit durchgehendem Rohr-Auflagebügel und
20mm Betätigungshebel
bei KW 95° ab USL 38 cm
bei KW 105° ab USL 42 cm
bei G-Form ab SB 33 cm
bei V-Form ab SB 38 cm
Auflagebreite ab 20 cm
Bei Ausstattung der Fußstütze mit
„Fußbrettauflage gummiert“, diese bitte unter
„Zubehör Fußstütze“ wählen!



Fußstütze mittig geteilt

- A9016603200-K **€ 327,00**
mit gummierter Fußbrettauflage,
höhenverstellbar +/- 3 cm, winkelverstellbar,
nach außen schwenkbar und seitlich
hochklappbar,
inkl. Rahmenverstärkung
bei KW 95° ab USL 37 cm
bei KW 105° ab USL 42 cm
bei V-Form ab SB 40 cm



Fußstütze „Swing Away“

- A9016604100-K **€ 392,90**
mit gummierter Fußbrettauflage,
mittig geteilt, seitlich abschwenkbar,
abnehmbar,
hochklappbar, höhenverstellbar,
winkelverstellbar
inkl. Rahmenverstärkung
ab USL 34 cm



Zubehör Fußstütze

Fußbrettauflage gummiert

HMV Pos.Nr. 18.99.99.0303

A9000610000-K € 122,20

verschraubt, winkelverstellbar
Tiefe: 14 cm



Fußbrettseitenanschlag

A9000610100 € 58,00

einstellbar
Nur in Verbindung mit Fußbrettauflage
gummiert



Adaptionen

Kippstütze

HMV Pos.Nr. 18.99.99.0408

rechts
A9000300100-K001 € 164,20

links
A9000300100-K002 € 164,20

mit Zugfeder und Universaladapter
schwenkbar

Für optimales Schwenkverhalten sollte das
Sitzgefälle >3 cm sein



Vorbereitung zur Montage der Kippstütze mit Aufbock-Funktion der Firma Alber (e-fix, e-motion)

A9016300105 € 288,10

Universaladapter ist vorbereitet für die Montage
der Kippstütze mit Aufbock-Funktion der Firma
Alber.
Lieferung ohne Kippstütze und
Kippstützenaufnahme.
Kippstütze bitte kundenseitig bei der Fa. Alber
bestellen



Transitrolle

HMV Pos.Nr. 18.99.99.0405

rechts
A9000301100-003 € 160,00

links
A9000301100-004 € 160,00

mit Universaladapter, abnehmbar
nicht in Kombination mit Kippstütze



Ankippbügel

rechts
A9000302100-K001 € 136,00

links
A9000302100-K002 € 136,00

mit Universaladapter und Quickpin
nicht in Kombination mit Kippstütze rechts bzw.
links

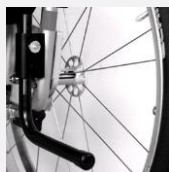

3" Lenkräder

3" Skaterrollen (80 mm)

HMV Pos.Nr. 18.99.99.0401

A9000501110 € 68,70

pannensicher



4" Lenkräder

4" Lenkrad „Standard“ Vollgummi schwarz

HMV Pos.Nr. 18.99.99.0401

A9000501011-004
(82A), pannensicher



4" Skaterollen (100 mm)

HMV Pos.Nr. 18.99.99.0401

A9000501120
pannensicher

€ 68,70



4" Sicherheitsleuchttrolle (100 mm)

HMV Pos.Nr. 18.99.99.0401

A9000501220
pannensicher

€ 92,00



4" Frog Legs Lenkrad (100 mm)

A9000501230 € 206,30

mit austauschbarem Gummilauftring 6 mm,
pannensicher
Farbe: Schwarz, Felge in Silber
inkl. Distanzscheibe Haarabweiser (5,3 mm)



5" Lenkräder

5" Lenkrad „Standard“ PU schwarz

HMV Pos.Nr. 18.99.99.0401

A9000501036-005
(82A), pannensicher



5" Lenkrad „Standard“ PU grau

HMV Pos.Nr. 18.99.99.0401

A9000501031-005
(82A), pannensicher



5" Sicherheitsleuchttrolle (125 mm)

HMV Pos.Nr. 18.99.99.0401

A9000501221
pannensicher

€ 92,00



5" Alu-Felge 6-Speichen-Design „gute Dämpfung“

HMV Pos.Nr. 18.99.99.0401

Silber eloxiert
A9000501210 € 174,60

Schwarz
A9000501211 € 174,60

mit austauschbarem Gummilauftring 6 mm
mittelhart, pannensicher
inkl. Distanzscheibe Haarabweiser (3 mm)



5" Frog Legs Lenkrad (125 mm)

A9000501232 € 206,30

mit austauschbarem Gummilauftring 6 mm,
pannensicher
Farbe: Schwarz, Felge in Silber
inkl. Distanzscheibe Haarabweiser (5,3 mm)



6" Lenkräder

6" Lenkrad „Standard“ PU grau

HMV Pos.Nr. 18.99.99.0401

- A9000501010-006
(82A), pannensicher



6" Lenkrad „luftbereift“

- A9000501050
SH vorne min. 42 cm



€ 55,50

6" Lenkrad „Flexel-System“

HMV Pos.Nr. 18.99.99.0401

- A9000501070
pannensicher



€ 55,50

Lenkradgabel

Farben der Lenkradgabel siehe „Farbe Anbauteile“

Sofern keine Angabe erfolgt, wird die „Lenkradgabel Standard mit Schraubachse“ ausgeliefert.

Lenkradgabel Standard

- A9000500100-K001
mit Schraubachse

- A9000500100-K002
mit Steckachse
HMV Pos.Nr. 18.99.99.0403

€ 162,50



Lenkradgabel Heavy Duty

für hohe Belastungen oder
bei Nutzung elektrischer Zusatzantriebe

- A9000510111-K001
mit Schraubachse

€ 52,40

- A9000510111-K002
mit Steckachse
HMV Pos.Nr. 18.99.99.040

€ 212,50



Federgabel

inkl. 5" Alu-Felge „gute Dämpfung“
HMV Pos.Nr. 18.99.99.0403

- A9000500160-K002
mit Steckachse

€ 598,90



Lenkradgabel-Wechselsatz „Standard“

HMV Pos.Nr. 18.99.99.0403

- A9000500300-K € 288,10
Lenkradgabel Standard mit Steckachse



Lenkradgabel-Wechselsatz „Heavy Duty“

HMV Pos.Nr. 18.99.99.0403

- A9000500301-K € 328,10
Lenkradgabel Heavy Duty mit Steckachse



Der Lenkradgabel-Wechselsatz wird ohne
Lenkräder geliefert.
Falls Lenkräder gewünscht werden, bitte unter
der Rubrik „Lenkräder“ eine zweite Auswahl
ankreuzen.

Spurdistanz

Lenkradspurverbreiterung



- A9000500400* € 57,40
10 mm pro Seite

- A9000500401* € 57,40
15 mm pro Seite

- A9000500410* € 57,40
20 mm pro Seite

Antriebsräder

Informationen zu weiteren Felgentypen, Ausführungen und Verfügbarkeiten unter: www.proactiv-gmbh.de
 Sofern keine Angabe erfolgt, wird das „Antriebsrad Alu-Felge 36 Speichen“ ausgeliefert.

Antriebsrad Alu-Felge 18 Speichen

- 24" (ETRTO 540)
 A9000203122
 mit Liteline-Nabe, radial verspeicht
 Nicht in Verbindung mit:
 - Pannensicherer Bereifung
 - Einhandantrieb
 - Trommelbremse
 - Kraftknoten
 - Handbike
 nur bis 70 kg Körpergewicht:

Sturz	Gewicht				
	1°	4°	6°	8°	10°
bis 50 Kg	✓	✓	✓	✓	✓
51 - 60 Kg	✓	✓	✓	✓	
61 - 70 Kg	✓	✓			



Antriebsrad Alu-Felge 36 Speichen

- 24" (ETRTO 540)
 A9000203000-010
 mit Liteline-Nabe (Bild links),
 radial verspeicht
 bis 120 kg Körpergewicht
- 24" (ETRTO 540)
 A9000203000-020
 mit Alu-Hochflanschnabe (Bild rechts),
 radial verspeicht
 über 120 kg Körpergewicht bzw. in Verbindung
 mit Einhandantrieb



Antriebsrad Doppelwandfelge 36 Speichen

HMV Pos.Nr. 18.99.99.0499

- 24" (ETRTO 540)
 A9000203100 € 153,20
- 25" (ETRTO 559)
 A9000203200 € 153,20
- 26" (ETRTO 590)
 A9000203300 € 153,20
- mit Alu-Hochflanschnabe,
 radial verspeicht
 Einsatz bei hohen Belastungen und
 Körpergewicht > 120 kg



Spinergy Laufrad „Spox Sport“ mit 24 PBO Speichen; Felge, Nabe und Speichen in schwarz

HMV Pos.Nr. 18.99.99.0499

- 24" (ETRTO 540) € 761,30
 A9000203550
- 25" (ETRTO 559) € 761,30
 A9000201559
- 26" (ETRTO 590) € 761,30
 A9000203555



Spinergy „Everyday Light Extreme“ mit 12 PBO Speichen; Felge und Nabe in schwarz, Speichen in weiß

HMV Pos.Nr. 18.99.99.0499

- 24" (ETRTO 540) € 929,30
 A9000203554
- Empfehlung: bis 70 kg Körpergewicht,
 nicht in Verbindung mit Handbike-/Zuggeräte-
 Nutzung.



Spinergy „Everyday Light Extreme“ mit 12 PBO Speichen; Felge, Nabe und Speichen in schwarz

HMV Pos.Nr. 18.99.99.0499

- 24" (ETRTO 540) € 929,30
 A9000203552
- Empfehlung: bis 70 kg Körpergewicht,
 nicht in Verbindung mit Handbike-/Zuggeräte-
 Nutzung.



Greifringe

x = Maß Greifringanbau

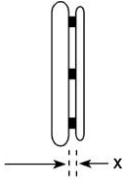

Greifringanbau
allgemein:

- x = 11 mm
- x = 19 mm

Greifringanbau
Curve + Gekko Greifringe:

- x = 10 mm
- x = 18 mm

Sofern keine Angabe erfolgt, wird der Greifring weit (19 mm / 18 mm) angebaut.

Edelstahl Ø 20 mm

- 24" Greifring für
24" Rad und 25" Rad
A9000205010-004
- 26" Greifring für
26" Rad
A9000205010-006



Aluminium Ø 19 mm silber eloxiert

- 24" Greifring für
24" Rad und 25" Rad
A9000205019-004



Aluminium Ø 19 mm pulverbeschichtet in Rahmenfarbe

HMV Pos.Nr. 18.99.99.0904
(Grundfarbe bei Zweifarbdesign)

- = Oberfläche glanz
- = Oberfläche matt

Hinweis: Beschichtung in matt wird aufgrund
des geringen Grips nicht empfohlen.

- 24" Greifring für
24" Rad und 25" Rad **€ 66,30**
A9000205020-004
- 26" Greifring für
26" Rad **€ 66,30**
A9000205020-006



Aluminium Ø 19 mm poliert und harteloxiert

- 24" Greifring für
24" Rad und 25" Rad **€ 160,10**
A9000205030-004
- 26" Greifring für
26" Rad **€ 160,10**
A9000205030-006



Titan Ø 19 mm

- 24" Greifring für
24" Rad und 25" Rad **€ 325,80**
A9000205040-004
- 26" Greifring für
26" Rad **€ 325,80**
A9000205040-006



Silikon-Greifringüberzug

HMV Pos.Nr. 18.99.99.0901

- für Greifring 24"
A9000205100-004 **€ 226,00**
- für Greifring 26"
A9000205100-006 **€ 226,00**

Oberfläche ohne Struktur,
kompatibel zu Greifring Ø 19 mm oder
Ø 20 mm.

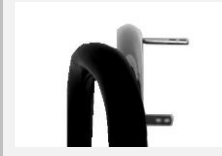

Ultra-Grip „sehr griffig“

HMV Pos.Nr. 18.99.99.0904

- 24" Greifring für
24" Rad und 25" Rad **€ 390,70**
A9000205070-004
- 26" Greifring für
26" Rad **€ 390,70**
A9000205070-006



Ergo-Grip

HMV Pos.Nr. 18.99.99.0904

- 24" Greifring für
24" Rad und 25" Rad **€ 396,80**
A9000205080-004
 - 26" Greifring für
26" Rad **€ 396,80**
A9000205080-006
- Anbau an Felge anliegend

Hinweis: Aufgrund der komplexen Geometrie
sind Rundlaufabweichungen von +/- 2-3 mm
möglich.



Curve schwarz eloxiert, ergonomisches Greifringprofil

- 24" Greifring für
24" Rad und 25" Rad **€ 389,10**
H: 24 mm
A9000205130-004
- 24" Greifring für
24" Rad und 25" Rad **€ 389,10**
H: 31 mm, Größe L
A9000205140-004
- 26" Greifring für
26" Rad **€ 389,10**
H: 31 mm, Größe L
A9000205140-006



<p>Curve silber eloxiert ergonomisches Greifringprofil</p> <p><input type="checkbox"/> 24" Greifring für 24" Rad und 25" Rad H: 31 mm, Größe L A9000205160-004 € 394,30</p> 	<p>Curve pulverbeschichtet, ergonomisches Greifringprofil HMV Pos.Nr. 18.99.99.0904</p> <p><input type="checkbox"/> = Rahmenfarbe (Oberfläche glanz) <input type="checkbox"/> = schwarz (Oberfläche glanz)</p> <p><input type="checkbox"/> 24" Greifring für 24" Rad und 25" Rad H: 24 mm A9000205135-004 € 454,00</p> <p><input type="checkbox"/> 24" Greifring für 24" Rad und 25" Rad H: 31mm, Größe L A9000205145-004 € 454,00</p> <p><input type="checkbox"/> 26" Greifring für 26" Rad H: 31 mm, Größe L A9000205145-006 € 454,00</p> 	<p>Curve Grip, mit Tetra-Grip-Beschichtung, ergonomisches Greifringprofil HMV Pos.Nr. 18.99.99.0904</p> <p><input type="checkbox"/> 24" Greifring für 24" Rad und 25" Rad H 31 mm Größe L A9000205150-004 € 505,50</p> 
<p>Quadro mit Tetra-Grip-Beschichtung HMV Pos.Nr. 18.99.99.0904</p> <p><input type="checkbox"/> 24" Greifring für 24" Rad und 25" Rad A9000205170-004 € 517,50</p> <p><input type="checkbox"/> 25" Greifring für 25" Rad A9000205170-005 € 517,50</p> <p><input type="checkbox"/> 26" Greifring für 26" Rad A9000205170-006 € 517,50</p> 	<p>Gekko schwarz eloxiert HMV Pos.Nr. 18.99.99.0904</p> <p><input type="checkbox"/> 24" Greifring für 24" Rad und 25" Rad A9000205175-004 € 501,20</p> <p><input type="checkbox"/> 25" Greifring für 25" Rad A9000205175-005 € 501,20</p> <p><input type="checkbox"/> 26" Greifring für 26" Rad A9000205175-006 € 501,20</p> <p>mit vollständig in das Profil integrierter, robuster und austauschbarer Silikonlippe</p> 	<p>Gekko silber eloxiert HMV Pos.Nr. 18.99.99.0904</p> <p><input type="checkbox"/> 24" Greifring für 24" Rad und 25" Rad A9000205185-004 € 513,20</p> <p>mit vollständig in das Profil integrierter, robuster und austauschbarer Silikonlippe</p> 
<p>Gekko S HMV Pos.Nr. 18.99.99.0904</p> <p><input type="checkbox"/> 24" Greifring für 24" Rad und 25" Rad A9000205195-004 € 501,20</p> <p>schwarz eloxiert mit vollständig in das Profil integrierter, robuster und austauschbarer Silikonlippe Profilhöhe 24 mm</p> 	<p>Ausstattung ohne Greifring</p> <p><input checked="" type="checkbox"/> A9000205990</p>	

Speichenschutz

Finger- und Speichenschutz „transparent“

für 24" Rad
A9000206300-004 € 201,10

für 26" Rad
A9000206300-006 € 201,10

Nicht in Verbindung mit Spinerger
Antriebsrädern



Bereifung

Sofern keine Angabe erfolgt, wird die Bereifung „Schwalbe RightRun schwarz“ ausgeliefert.

Schwalbe „RightRun“ Hochdruckleichtlaufbereifung

24x1" (540-25)
A9000204001-004

Farbe: Schwarz
7,5 bar



Schwalbe „RightRun“ Hochdruckleichtlaufbereifung

24x1" (540-25)
A9000204000-004

25x1" (559-25)
A9000204000-005

26x1" (590-25)
A9000204000-006

Farbe: Grau, schwarz
7,5 bar



Schwalbe „DownTown“ Profilbereifung

24x1" (540-25)
A9000204010-004

7,5 bar



Schwalbe „MarathonPlus Evolution“ mit „smart guard“

Pannenschutzprotektor

HMV Pos.Nr. 18.99.99.0407

24x1" (540-25)
A9000204030-014 € 47,80

25x1" (559-25)
A9000204030-015 € 47,80

26x1" (590-25)
A9000204030-016 € 47,80

Farbe: Schwarz
10 bar



Schwalbe „MarathonPlus“ mit „smart guard“

Pannenschutzprotektor

HMV Pos.Nr. 18.99.99.0407

24x1" (540-25)
A9000204030-004 € 47,80

Farbe: Grau, schwarzwand
10 bar



Schwalbe „One“

24x1" (540-25)
A9000204123-004 € 90,30

Farbe: Schwarz
9 bar



Pannensichere Bereifung

„Vollgummireifen“

HMV Pos.Nr. 18.99.99.0402

24x1" (540-25)
A9000204201-004 € 119,10

Farbe: Schwarz
Nicht in Verbindung mit 18 Speichen-
Antriebsrad und Spinerger!



Zubehör

24" MTB Wechselradsatz

HMV Pos.Nr. 18.99.99.0499

mit Doppelwandfelge (ETRTO 507), Alu-Hochflanschnabe, Steckachsen und Edelstahl-Greifring
Mountainbike-Bereifung wahlweise:

A9000203410 € 682,90

24x1,75" Schwalbe „Marathon Plus“
Bremseinstellung kompatibel zum 24x1" Rad



A9000203413 € 682,90

24x2,1" Schwalbe „SMART SAM Sport“
Bremseinstellung nicht kompatibel zum 24x1" Rad



HINWEIS: Für die Verwendung mit
Trommelbremse erheben wir einen
Aufpreis

A9000200004 € 221,10

Steckachse mit Bedienungsunterstützung, Druckknopf groß

A9000200096 € 102,70

Verriegelungsmaß: 122 / 110 mm
Achsdurchmesser: 12 mm
Nicht in Verbindung mit Arretierbarer
Antriebsrad-Achsverschluss „Tetra Clip“
Nicht in Verbindung mit Einhandantrieb



Arretierbarer Antriebsrad- Achsverschluss „Tetra Clip“

HMV Pos.Nr. 18.99.99.0999

A9000206400* € 161,60

Nicht in Verbindung mit Spinergy
Antriebsräder, Einhandantrieb,
Trommelbremse oder Liteline-Nabe



Handluftkompressor mit Manometer

HMV Pos.Nr. 18.99.99.0999

A9000901100 € 103,20

bis 14 bar



Längenverstellbarer Sicherheits- Beckengurt mit Gurtschloss

HMV Pos.Nr. 18.99.99.0905

A9000902100 € 78,30



Längenverstellbarer Sicherheits- Beckengurt mit Klettverschluss

HMV Pos.Nr. 18.99.99.0905

A9000902110 € 62,60



Stockhalter mit flexiblem Nylon-Becher

HMV Pos.Nr. 18.99.99.0909

A9000902310* € 133,40



Beleuchtungsset SIGMA

HMV Pos.Nr. 18.99.99.0911

A9000903270 € 104,80

bestehend aus Frontlicht und Rückleuchte,
über Micro USB Buchse aufladbar,
inkl. Micro USB Ladekabel.
StVZO zugelassenes Beleuchtungsset



Transporttasche für Antriebsräder

HMV Pos.Nr. 18.99.99.0999

für 24" Rad
A9000903530-004 € 75,50
Ø 76 cm x 2 cm

für 26" Rad
A9000903530-006 € 75,50
Ø 83 cm x 2 cm



Weiteres Zubehör wie z. B. Handbikes, Lenkvorsätze etc. siehe separates Bestellblatt oder www.proactiv-gmbh.de

Dienstleistungen

Beratung und Ausmessung durch
PRO ACTIV

A9990000000 € 344,20

Übergabe und Einweisung des
Rollstuhls durch PRO ACTIV

A9990000006 € 344,20

Anmerkungen und Notizen:

Ort, Datum

Unterschrift Endkunde / Fachhändler

Das Unterschriftsfeld ist für den Berater und Versicherten vorgesehen. Dadurch wird bestätigt, dass die vorgesehene Ausstattung für den Versicherten einvernehmlich ist.

- 18 - 2025-03-06 / Die Preise verstehen sich zzgl. der gesetzl. MwSt. und Versandkosten = im Grundpreis = Position gewählt
Bestellblatt SPEEDY 4all Rev. 22