



SPEEDY F1
Starrrahmen-Sportrollstuhl
 mit individueller Rahmengeometrie und
 Zurüstung nach Maß,
 fest verschweißtes Fahrwerk
 Zugelassen bis 120 kg Zuladung

A9011100000 € 5.240,00

Kostenvoranschlag Datum: _____
 Beratung erfolgte durch
 Mitarbeiter Sanitätshaus: _____
 Außendienst PRO ACTIV: _____
 Anfrage-Nr.: _____

Bestellung Datum: _____
 Gemäß AGB PRO ACTIV Reha-Technik GmbH
 Bestell-Nr.: _____

Sanitätshaus / Firmenadresse:

Kd.-Nr.: _____
 Name: _____
 Straße: _____
 PLZ / Ort: _____
 Tel.: _____
 Fax: _____
 E-Mail: _____
 ASP.: _____

Rechnungsadresse: wie Firmenadresse
 abweichend (siehe unten)

Kd.-Nr.: _____
 Name: _____
 Straße: _____
 PLZ / Ort: _____
 Tel.: _____
 Fax: _____
 E-Mail: _____
 ASP.: _____

Versandadresse: wie Firmenadresse
 abweichend (siehe unten)

Name: _____
 Straße: _____
 PLZ / Ort: _____

Kundenname / Kommission:

ID- / Kom.-Nr.: _____
 Name, Vorname: _____
 Straße: _____
 PLZ / Ort: _____
 Tel.: _____
 Fax: _____
 E-Mail: _____
 Geb.-Dat.: _____
 Kostenträger: _____

SPEEDY F1 basket



SPEEDY F1 tennis



SPEEDY F1 badminton



SPEEDY F1 4dance



Grundmaße

Körpermaße:

Körpergröße: _____ cm

Gewicht: _____ kg

Unterschenkellänge: _____ cm
(anatomisches Maß: Kniekehle bis Fußsohle)

Indikation: _____

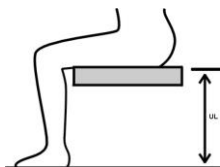

Diese Angaben sind zur Prüfung notwendig. Bei fehlenden Angaben kann keine Prüfung der entsprechenden Kriterien erfolgen!

Rollstuhlmaße:

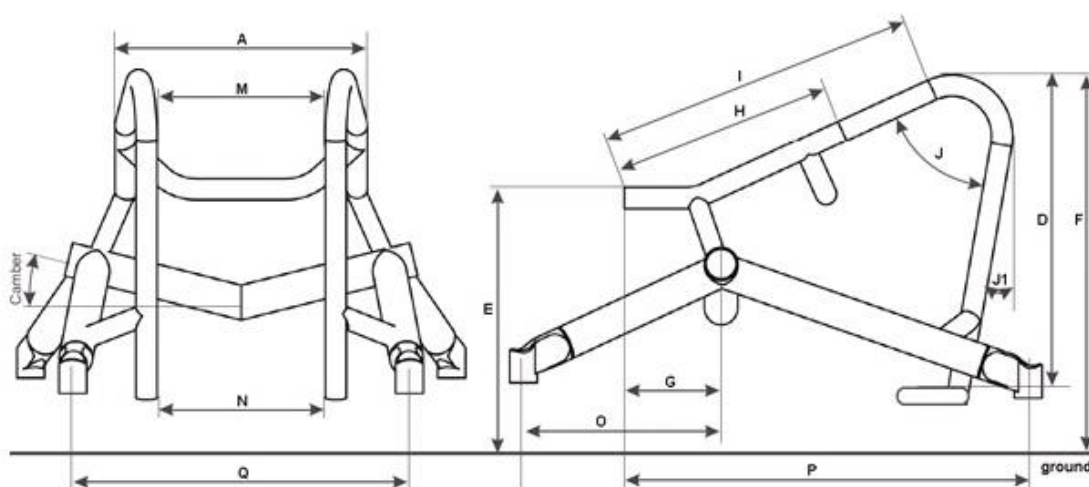

- | | |
|--|--|
| <p>A: SB Sitzbreite _____ cm</p> <p>B: ST Sitztiefe _____ cm</p> <p>C: RH Rückenhöhe _____ cm</p> <p>D: USL Unterschenkelhöhe _____ cm</p> <p>E: SHh Sitzhöhe hinten _____ cm</p> <p>F: SHv Sitzhöhe vorne _____ cm</p> <p>G: KP Kipppunkt _____ cm (Innenkante Rückenrohr bis Achsmitte Antriebsrad)</p> <p>H: Beginn Rahmeneinzug _____ cm (l - min. 6 cm)</p> | <p>I: Rahmenlänge bis zum vorderen Rahmenbogen _____ cm</p> <p>J: KW Kniewinkel _____ ° oder</p> <p>J1: Winkel des vorderen Rahmenrohrs zur Vertikalen _____ °</p> <p>M: Unterschenkelweite oben _____ cm</p> <p>N: Unterschenkelweite unten _____ cm</p> <p>O: Position des Kippstützenlagerblocks (beim Basketball bildet gemäß Reglement das Antriebsrad den hintersten Punkt) _____ cm</p> <p>P: Position des Lenkrohrlagerblocks (Innenkante Rückenlehne bis Mitte Lagerblock) _____ cm</p> <p>Q: Abstand zwischen den Lenkrohrlagerblöcken _____ cm</p> |
|--|--|

Für die Konstruktion gelten die Maßtoleranzen gemäß DIN EN ISO 13920 (Maße in mm)

| Genauigkeitsgrad | Bis 30 | Über 30 bis 120 | Über 120 bis 400 | Über 400 bis 1000 |
|------------------|--------------|-----------------|------------------|-------------------|
| C | +/- 1 | +/- 3 | +/- 4 | +/- 6 |

Rahmenfarbe - Einfarbdesign

Informationen zu aktuellen Farbdesigns und Beispielbilder unter: www.proactiv-gmbh.de/farben/

Rahmenfarbe: Auswahl aus Farbpalette

Rahmenfarbe wird bei Bestellung angegeben

A9000100170-000

Roh, gestrahlt, nicht beschichtet

A9000100170-020

Hinweis: Ein unbeschichteter Aluminium-Rahmen bildet im Laufe der Zeit eine Oxidschicht, die bei Berührung zu dunkler Abfärbung führen kann.

Pulverfarben

Weiß RAL 9016

glanz A9000100170-023

matt A9000100170-123

€ 42,10

Brillant Silber

glanz A9000100170-011

Anthrazit RAL 7016

glanz A9000100170-001

matt A9000100170-101

€ 42,10

Schwarz RAL 9005

glanz A9000100170-003

matt A9000100170-019

€ 42,10

Rein Orange RAL 2004

glanz A9000100170-022

matt A9000100170-122

€ 42,10

Pink Magenta RAL 4010

glanz A9000100170-037

matt A9000100170-137

€ 42,10

Pastellblau RAL 5024

glanz A9000100170-036

matt A9000100170-136

€ 42,10

Lemon Green

glanz A9000100170-005

matt A9000100170-105

€ 42,10

Gelb RAL 1023

glanz A9000100170-046

matt A9000100170-146

€ 42,10

Rot RAL 3001

glanz A9000100170-047

matt A9000100170-147

€ 42,10

Lagoon Blue

glanz A9000100170-052

matt A9000100170-152

€ 42,10

Athletic Grey RAL 7046

glanz A9000100170-050

matt A9000100170-150

€ 42,10

Muddy Grey RAL 7033

glanz A9000100170-051

matt A9000100170-151

€ 42,10

Peach RAL 3022

glanz A9000100170-038

matt A9000100170-138

€ 42,10

Pulverfarben „Dormant“

Tiefschwarz Effekt Silber

glanz A9000100170-007

Sky Blue

glanz A9000100170-017

Marine Blau

glanz A9000100170-045

matt A9000100170-145

€ 42,10

Electric Green

glanz A9000100170-015

matt A9000100170-115

€ 42,10

Violett

glanz A9000100170-044

Fire Red

glanz A9000100170-018

matt A9000100170-118

€ 42,10

Rahmenfarbe – Einfarbdesign Sonderfarben „Nasslack“

€ 339,40

Storm (Eisblau)

glanz A9000100170-500

matt A9000100170-501

Prairie (Roségold)

glanz A9000100170-504

matt A9000100170-505

Berry (Beere)

glanz A9000100170-526

matt A9000100170-527

Blue Ocean

glanz A9000100170-522

matt A9000100170-523

Emerald (Smaragdgrün)

glanz A9000100170-514

matt A9000100170-515

Chili

glanz A9000100170-516

matt A9000100170-517

Rahmenfarbe - Zweifarbdesign

Hinweis: Beim Zweifarbdesign entsprechen beide Farben dem Glanzgrad der Designfarbe.

Zweifarbdesign bestehend aus einer Grundfarbe (am Rahmen hinten) und einer Designfarbe (am Rahmen vorne)

€ 260,70

Farbe bitte nachstehend wählen:

Grundfarbe (am Rahmen hinten)

Weiß RAL 9016

A9000100170-200

Brillant Silber

A9000100170-201

Anthrazit RAL 7016

A9000100170-202

Schwarz RAL 9005

A9000100170-203

Pastellblau RAL 5024

A9000100170-206

Lemon Green

A9000100170-207

Gelb RAL 1023

A9000100170-208

Lagoon Blue

A9000100170-212

Athletic Grey RAL 7046

A9000100170-210

Muddy Grey RAL 7033

A9000100170-211

Designfarbe (am Rahmen vorne)

Schwarz RAL 9005

glanz A9000100170-259

matt A9000100170-260

Lemon Green

glanz A9000100170-250

matt A9000100170-251

Chili

glanz A9000100170-253

matt A9000100170-254

Rein Orange RAL 2004

glanz A9000100170-255

matt A9000100170-256

Emerald (Smaragdgrün)

glanz A9000100170-274

matt A9000100170-275

Storm (Eisblau)

glanz A9000100170-264

matt A9000100170-265

Prairie (Roségold)

glanz A9000100170-266

matt A9000100170-267

Berry (Beere)

glanz A9000100170-284

matt A9000100170-285

Blue Ocean

glanz A9000100170-280

matt A9000100170-281

Farbe - Anbauteile

Hinweis: Sofern keine Angabe erfolgt, werden Lenkradgabel und Lagerblock in Schwarz montiert.

Antriebsrad: Alu-Felge, Nabe und Speichen

Schwarz A9000100171-003

Lenkradgabel und Lagerblock

Silber A9000100173-011

Schwarz A9000100173-003

Farbdesign Anbauteile nach Kundenwunsch:

Antriebsrad: Alu-Felge und Design-Inlett¹ gemäß Farbauswahl / Nabe und Speichen schwarz

Rahmenfarbe A9000100171-999 € 242,30

Auswahl aus Einfarbdesign (abweichend von der Rahmenfarbe) A9000100171-998 € 280,50

Farbe: _____

A9000100170-

Lenkrad: 5" Alu-Felge² (6-Speichen-Design)

Rahmenfarbe A9000100174-999 € 73,00

Auswahl aus Einfarbdesign (abweichend von der Rahmenfarbe) A9000100174-998 € 84,60

Farbe: _____

A9000100170-

Spezieller Farbwunsch (Rahmenfarbe - Einfarbdesign)

Rahmenfarbe Einzelbeschaffung Auswahl aus RAL Farbpalette

A9000100170-100 € 402,30

Glanzgrad

glanz

matt

Farbbezeichnung

RAL Nummer

Hinweis: Anbauteile **nicht** in Designfarben möglich

¹ Nur in Verbindung mit Liteline-Nabe

² Nur in Verbindung mit Lenkrad 5" Alu-Felge 6-Speichen-Design gute Dämpfung A900050121*, sowie mit Federgabel 5-Speichen-Design A9000500160*

Rückenlehne

Seitenblech Aluminium, Kontur dem Radlauf folgend

HMV Pos.Nr. 18.99.99.0299

A9015402470-002

Rückenlehne verschraubt, nicht abfaltbar,
Rückenwinkel 90° zum Boden
Anpassung an die Oberkante des Reifens
in Rahmenfarbe

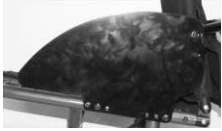

Seitenblech Aluminium, Kontur nach Maß

A9015402470-001 € 162,80

Rückenlehne verschraubt, nicht abfaltbar
Anpassung Maß:

A = _____ cm / B = _____ cm
in Rahmenfarbe

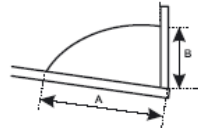

Seitenteil mit geschweißtem Rohrbügel, Kontur dem Radlauf folgend

A9011400400-002 € 441,00

mit Füllblech,
Rückenlehne verschraubt, nicht abfaltbar
Anpassung an die Oberkante des Reifens
in Rahmenfarbe
(Angabe 3 cm oberhalb des Reifens)
Nicht in Verbindung mit Body Contour
In Rahmenfarbe



Seitenteil mit geschweißtem Rohrbügel, Kontur nach Maß

A9011400400-001 € 509,30

mit Füllblech,
Rückenlehne verschraubt, nicht abfaltbar
Anpassung an die Oberkante des Reifens,
in Rahmenfarbe
Anpassung Maß:

A = _____ cm / B = _____ cm
Nicht in Verbindung mit Body Contour

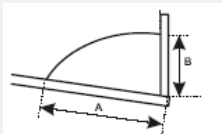

Rückenlehne abfaltbar

HMV Pos.Nr. 18.99.99.0007

HMV Pos.Nr. 18.99.99.0005

A9011400010 € 313,80

7-fach winkelverstellbar,
mit integrierten Aluminium-Seitenteilen



Rückenausstattung

Sofern keine Angabe erfolgt, wird der „Anpassrücken mit Rückenpolster“ ausgeliefert.

Anpassrücken und Rückenpolster

A9000802010-K

Bezugsstoff: Schwarz, atmungsaktiv, offene
Oberfläche
Ausstattung mit Rückenbügel 120 mm
ausgestellt



Weitere Rückensysteme wie z. B. Ergonomie-Rückenschale, siehe
separates Bestellblatt: „PRO ACTIV Sitz- und Rückensysteme“



Sitzbespannung

Sofern keine Angabe erfolgt, wird die „Sitzbespannung Body Contour“ ausgeliefert.

Body Contour

A9000801025-K
Bis zu einem Körpergewicht von 120 kg zugelassen.
Nicht in Verbindung mit Seitenteil mit geschweißtem Rohrbügel, Artikelnr. A9011400400-001 und A9011400400-002



Offenes Gurtsystem

A9000801010-K € 74,70

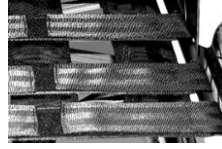

Sitzkissen

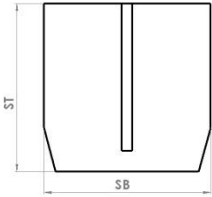

Sitzkissen für individuelle Rahmengeometrie
Inlett: Standard

A9000805190-K € 156,70

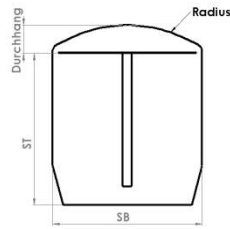

Sitzkissen für individuelle Rahmengeometrie mit Radiuskontur
Inlett: Standard

A9000805320-K € 200,10

Sitzkissenhöhe:

3 cm 5 cm
 4 cm 6 cm

Sitzkissen für individuelle Rahmengeometrie
Inlett: Anti-Dekubitus

A9000805210-K € 467,40

Sitzkissen für individuelle Rahmengeometrie mit Radiuskontur
Inlett: Anti-Dekubitus

A9000805310-K € 510,40

Sitzkissenhöhe:

4 cm
 6 cm

Bezugsstoff:

- Schwarz, atmungsaktiv, offene Oberfläche
 Schwarz, atmungsaktiv, geschlossene Oberfläche
Sofern keine Angabe erfolgt, wird der Bezugsstoff „Schwarz, atmungsaktiv, offene Oberfläche“ ausgeliefert.

Sitzkissen ist vorhanden

Sie finden die Sitzkissen auch auf unserem separaten Bestellblatt „PRO ACTIV Sitz- und Rückensysteme“

Radsturz

12° Antriebsradsturz

A9011202000-012

15° Antriebsradsturz

A9011202000-015

18° Antriebsradsturz

A9011202000-018

20° Antriebsradsturz

A9011202000-020

Fußstütze

Sofern keine Angabe erfolgt, wird der „Fußbügel durchgehend“ ausgeliefert.

Fußbügel durchgehend

A9016601010-K001
mit Rohr-Auflagebügel
höhenverstellbar +/- 3 cm



Fußbügel durchgehend mit gummierter Fußbrettauflage

A9011610000-K € 117,40
höhenverstellbar +/- 3 cm
Auflage: Vorne gekantet, verschraubt
Tiefe: 27 cm



Fußbügel durchgehend mit Fußbrettauflage „Box-Form“

A9011610020 € 208,30
gummiert, höhenverstellbar +/- 3 cm,
Auflage:
Breite: 20 cm,
Länge: 31,5 cm + 1,5 cm einstellbar



Rammbügel

Offence Bügel mit Radiusbogen

A9011100500 € 341,30

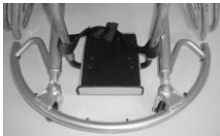

Offence Bügel mit Trapezform

A9011100501 € 341,30

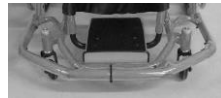

Defence Bügel, abnehmbar

A9011100502 € 341,30



Hinterer Rammbügel

A9011100600 € 283,50
mit gebogenem Rohr ausgeführt



Adaptionen

Mittelkippstütze oversized fest verschweißt

HMV Pos.Nr. 18.99.99.0408

Kippstützengabel fest verschraubt € 348,10
A9011300378

Kippstützengabel über Steckachse abnehmbar € 390,20
A9011300374



2 Kippstützen mit Oversized-Rohr

HMV Pos.Nr. 18.99.99.0408

Kippstützengabel fest verschraubt € 451,00
A9011300170

Kippstützengabel über Steckachse abnehmbar € 569,70
A9011300270



Mittelkippstütze mit Oversized-Rohr längenverstellbar (tennis)

HMV Pos.Nr. 18.99.99.0408

A9011300370 € 428,70
mit fest montierter Kipprad-Drehgabel



Mittelkipfstütze abnehmbar 4dance

HMV Pos.Nr. 18.99.99.0408

A9000300010 € 502,30

über Schnellspannklammer abnehmbar
mit drehbarer Lenkradgabel und Skaterolle
Ø 80 mm
in Bodenfreiheit und Winkel einstellbar
Farbe: Schwarz



3" Lenkräder

3" Skaterollen (80 mm)

HMV Pos.Nr. 18.99.99.0401

A9000501110 € 68,70

pannensicher



Antriebsräder

Informationen zu weiteren Felgentypen, Ausführungen und Verfügbarkeiten unter: www.proactiv-gmbh.de
Sofern keine Angabe erfolgt, wird das „Antriebsrad Alu-Felge 36 Speichen“ ausgeliefert.

Antriebsrad Alu-Felge 36 Speichen

24" (ETRTO 540)
A9000203000-010
mit Liteline-Nabe (Bild links),
radial verspeicht
bis 120 kg Körpergewicht

24" (ETRTO 540)
A9000203000-020
mit Alu-Hochflanschnabe (Bild rechts),
radial verspeicht
über 120 kg Körpergewicht



Antriebsrad Doppelwandfelge 36 Speichen

HMV Pos.Nr. 18.99.99.0499

24" (ETRTO 540) € 153,20
A9000203100

25" (ETRTO 559) € 153,20
A9000203200

26" (ETRTO 590) € 153,20
A9000203300

28" (ETRTO 622) € 153,20
A9000203310

mit Alu-Hochflanschnabe, radial verspeicht
Einsatz bei hohen Belastungen und
Körpergewicht >120 kg

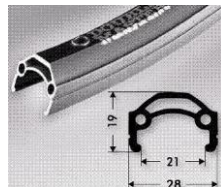

Spinergy Laufrad „Spox Sport“ mit 24 PBO Speichen Felge, Nabe und Speichen in schwarz

HMV Pos.Nr. 18.99.99.0499

24" (ETRTO 540) € 761,30
A9000203550

25" (ETRTO 559) € 761,30
A9000201559

26" (ETRTO 590) € 761,30
A9000203555



Greifringe

x = Maß Greifringanbau

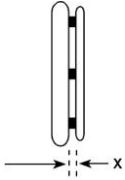

Greifringanbau
allgemein:

x = 11 mm

x = 19 mm

Sofern keine Angabe erfolgt, wird der Greifring weit (19 mm) angebaut.

Edelstahl Ø 20 mm

24" Greifring für
24" und 25" Rad
A9000205010-004

26" Greifring für
26" Rad
A9000205010-006

28" Greifring für
28" Rad
A9000205010-008



Aluminium Ø 19 mm silber eloxiert

24" Greifring für
24" und 25" Rad
A9000205019-004



Aluminium Ø 19 mm poliert und harteloxiert

24" Greifring für
24" und 25" Rad
A9000205030-004

€ 160,10

26" Greifring für
26" Rad
A9000205030-006

€ 160,10



Titan Ø 19 mm

24" Greifring für
24" und 25" Rad
A9000205040-004

€ 325,80

26" Greifring für
26" Rad
A9000205040-006

€ 325,80



Silikon-Greifringüberzug

HMV Pos.Nr. 18.99.99.0901

für Greifring 24"
A9000205100-004

€ 226,00

für Greifring 26"
A9000205100-006

€ 226,00

Oberfläche ohne Struktur
kompatibel zu Greifring Ø 19 mm oder
Ø 20 mm.



Speichenschutz

Finger- und Speichenschutz „transparent“

für 24" Rad
A9000206300-004

€ 201,10

für 26" Rad
A9000206300-006

€ 201,10

Nicht in Verbindung mit Spinergy
Antriebsrädern



Bereifung

Sofern keine Angabe erfolgt, wird die Bereifung „Schwalbe RightRun schwarz“ ausgeliefert.

Schwalbe „RightRun“ Hochdruckleichtlaufbereifung

- 24x1" (540-25)
A9000204001-004

Farbe: Schwarz
7,5 bar



Schwalbe „RightRun“ Hochdruckleichtlaufbereifung

- 24x1" (540-25)
A9000204000-004

- 25x1" (559-23)
A9000204000-005

- 26x1" (590-25)
A9000204000-006

Farbe: Grau, schwarzwand
7,5 bar



28x1" Hochdruckleichtlauf

- A9000204000-008
(ETRTO 622)
Farbe: Grau, schwarzwand
7,5 bar

Zubehör

Handluftkompressor mit Manometer HMV Pos.Nr. 18.99.99.0999

- A9000901100 € 103,20
bis 14 bar



Transporttasche für Antriebsräder HMV Pos.Nr. 18.99.99.0999

- für 24" Rad
A9000903530-004 € 75,50
Ø 76 cm x 2 cm
- für 26" Rad
A9000903530-006 € 75,50
Ø 83 cm x 2 cm



Weiteres Zubehör siehe separates Bestellblatt oder www.proactiv-gmbh.de

Dienstleistungen

Beratung und Ausmessung durch PRO ACTIV

- A9990000000 € 344,20

Übergabe und Einweisung des Rollstuhls durch PRO ACTIV

- A9990000006 € 344,20

Anmerkungen und Notizen:

Ort, Datum

Das Unterschriftsfeld ist für den Berater und Versicherten vorgesehen. Dadurch wird bestätigt, dass die vorgesehene Ausstattung für den Versicherten einvernehmlich ist.

Unterschrift Endkunde / Fachhändler